

7. Werzalit Terrassendielen



7.02 - 7.08	Übersicht Terrassendielen Entero 2.0
7.04 - 7.07	Farben und Dekore
7.04 - 7.06	Zubehör, Befestigungsmaterial
7.09 - 7.11	Terrassendielen SunDeck - Leno, Leno XL, Leno Plus
7.12 - 7.13	Zubehör, Befestigungsmaterial
7.14 - 7.16	Farben und Dekore SunDeck
7.17	Checkliste

Verlege Anleitungen erhalten Sie online unter:

www.werzalit.com

werzalit[®]
beständig seit 1923.

**Preisliste 2022
Terrassendielen
Entero 2.0
SunDeck**



WERZALIT Terrassenvolldielen Entero 2.0

Inhalt

	Inhalt
7.01	Inhalt
7.03	Terrassenvolldielen Entero 2.0 Allgemeines
7.04	Terrassenvolldielen Entero 2.0 Übersicht
7.05	Zubehör, Befestigungsmittel
7.06	Materialverbrauch Entero 2.0
7.07	Dekore und Farben
7.08	Terrassendielen Übersicht
7.09 - 7.10	Terrassendielen Leno, Leno XL, Leno Plus, Rib, Rustic Top, Randprofil Leno/Sand
7.11 - 7.13	Zubehör, Befestigungsmittel
7.14 - 7-15	Terrassendielen SunDeck - Dekore und Farben
7.16	Checkliste Terrassendielen Entero 2.0 / SunDeck

Terrassenvollprofil Entero 2.0

Beidseitig verlegbar

Abmessungen:
Breite 145 mm,
Materialstärke 22 mm
Standardlänge 3, 4, 5 m (Rohzuschnitt)

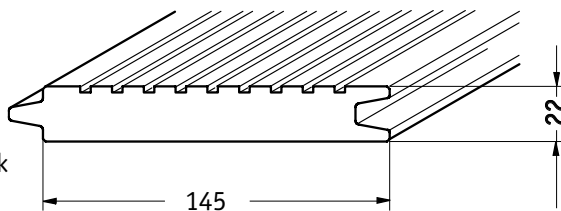



Terrassenvolldielen Entero 2.0

Innovatives Design, innovativer Werkstoff, Entero ist die langlebige und wartungsarme Alternative zur Holzterrasse.

Die Fuge, die geschlossen und dennoch offen ist.

Im Bereich der Terrassenprofile bietet Entero eine einmalige Besonderheit.

Das Nut-Feder-System ermöglicht eine optisch geschlossene Terrassenoberfläche, durch die weder Unkraut wachsen noch Schmutz fallen kann.

Gleichzeitig dient die Längsfuge verdeckt auch als Entwässerungsfuge.

Hierfür wurde eine spezielle Befestigungstechnik entwickelt, die zudem statische Belastbarkeit garantiert: eine unsichtbare Montageklammer mit flexiblen Distanzflügeln. Sie sorgt im Bereich der Nut-und-Feder-Verbindung für ausreichend Fugenabstand – selbst bei maximaler Ausdehnung – und damit auch für eine einwandfreie Oberflächenentwässerung.

Auch bei Verlegung ohne Gefälle kann Wasser problemlos abfließen – perfekt für Schwimmbadumrandungen. Grundsätzlich empfehlen wir aber auch hier das Verlegen mit Gefälle.

Massive Vorzüge

Das Entero Terrassenvollprofil lässt sich so einfach bearbeiten wie Holz. Beim Sägen entstehen immer geschlossene Kanten – so lassen sich auch ohne zusätzliche Abdeckprofile Rundungen jeglicher Art in Terrassenflächen realisieren. Die massive Ausführung und die spezielle Formgebung gestatten eine geringe Aufbauhöhe bei gleichzeitig großer Stützweite.

Sehr gut eignet sich Entero auch für kurze Verlegelängen wie schmale Gartenwege.



Entwässerung über Fugen

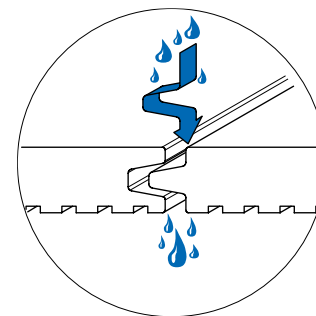

Profilseite brosse

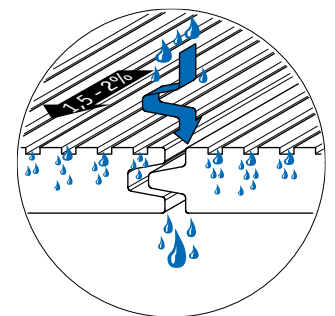

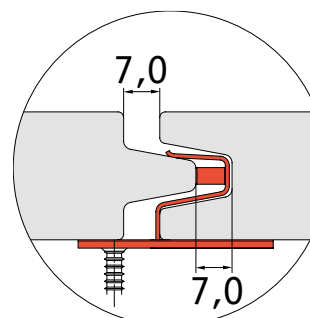

Profilseite solco

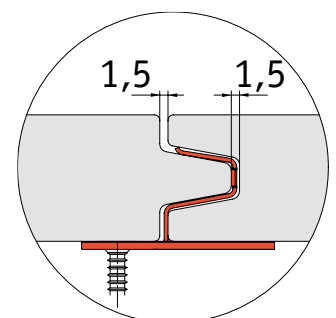

Fugenabstand bei Montage mit Montageklammer

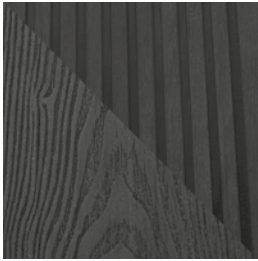
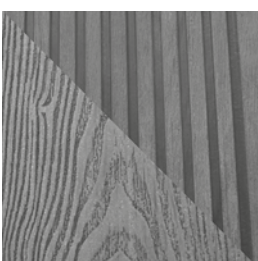

Fugenabstand nach maximaler Ausdehnung



Terrassenvolldiele Entero 2.0 **)	Maße mm	Farbe	Bestellnummer	Verpackungseinheit	Länge mm	Gewicht kg/lfm	Preis €/lfm	Preis €/lfm*)
	145 x 22	teak	15.423.477	1 Palette = 91 Stück	3000	4,30	19,69	19,10
	145 x 22	teak	15.424.477	1 Palette = 91 Stück	4000	4,30	19,69	19,10
	145 x 22	teak	15.425.477	1 Palette = 70 Stück	5000	4,30	19,69	19,10
	145 x 22	carbone	15.423.478	1 Palette = 91 Stück	3000	4,30	19,69	19,10
	145 x 22	carbone	15.424.478	1 Palette = 91 Stück	4000	4,30	19,69	19,10
	145 x 22	carbone	15.425.478	1 Palette = 70 Stück	5000	4,30	19,69	19,10
	145 x 22	beach grey	15.423.479	1 Palette = 91 Stück	3000	4,30	19,69	19,10
	145 x 22	beach grey	15.424.479	1 Palette = 91 Stück	4000	4,30	19,69	19,10
	145 x 22	beach grey	15.425.479	1 Palette = 70 Stück	5000	4,30	19,69	19,10
	145 x 22	espresso	15.423.480	1 Palette = 91 Stück	3000	4,30	19,69	19,10
	145 x 22	espresso	15.424.480	1 Palette = 91 Stück	4000	4,30	19,69	19,10
	145 x 22	espresso	15.425.480	1 Palette = 70 Stück	5000	4,30	19,69	19,10

*) Preise pro lfm bei Abnahme in Verpackungseinheiten (Paletten)

**) Lieferzeit auf Anfrage

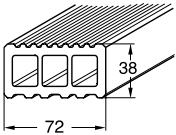
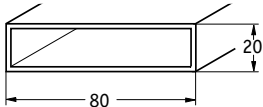
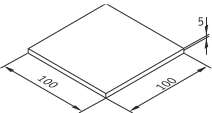
Montagezubehör, Befestigungsmaterial

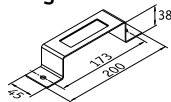
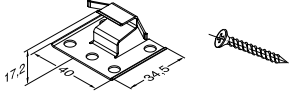
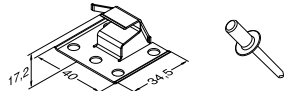
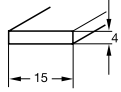
Beschreibung	Maße mm	Farbe/Material	Bestellnummer	Verpackungseinheit	Länge mm	Gewicht kg/lfm	Preis €/lfm
Unterkonstruktionsriegel 	72 x 38	schwarz	15.044.055	1 Stück	4000	1,80	10,98
	Unterkonstruktionsriegel für alle Profiltypen						
Alu-Unterkonstruktionsprofil 	80 x 20 x 2	Alu natur	22.438.000	1 Stück	6000	1,04	12,31
	Unterkonstruktionsriegel für alle Profiltypen Als Unterkonstruktion bei niedrigen Aufbauhöhen						
Gummipad 	100 x 100	schwarz	22.383.000	50 Stück		kg/VE 1,650	€/VE 24,43
	Zum Unterlegen der Unterkonstruktionsriegel und der Alu-UK Profile Material: Gummi, EPDM-verträglich						

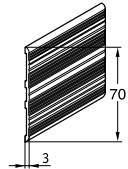
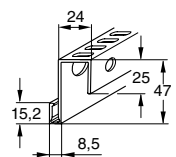
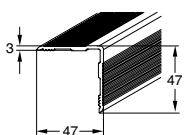
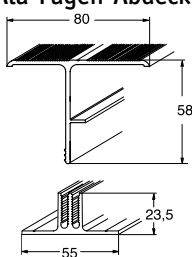
Beschreibung	Maße mm	Farbe/ Material	Bestellnummer	Verpackungs- einheit	Länge mm	Gewicht kg/VE	Preis €/VE
Haltebügel 	200	Stahl verzinkt	22.385.000	20 Stück		2,80	88,84
	Zur Fixierung der Unterkonstruktionsrandriegel inkl. 40 Stück Betonschrauben 6 x 40 mm und Bit						
Montageklammer Set Schraube 	40 x 34,5	Edelstahl A2	22.374.000	50 Stück		0,701	48,59
	Für die Montage auf UK-Riegeln Alle VE komplett mit: 55 Senkkopfschrauben 4,0 x 30 mm, 10 Senkkopfschrauben 4,0 x 50 mm Material Edelstahl A2 - Bedarf ca. 15 Stück pro m ²						
Montageklammer Set Niete 	40 x 34,5	Edelstahl A2	22.367.000	50 Stück		0,738	55,82
	Für die Montage auf UK-Riegeln Alle VE komplett mit: Blindniete 4,8 x 10 mm, 10 Bohrschrauben 4,2 x 32 mm Material Edelstahl A2 - Bedarf ca. 15 Stück pro m ²						
Rutschsicherungsband 	4,0 x 15	Zellkautschuk	22.389.000	10,0 m		0,630	19,21
	Rutschsicherungsband 4 x 15 mm zur Fixierung der Entero 2.0 Profile mit dem mittleren UK-Riegel/Alu-UK-Profil. Material: Zellkautschuk						
Blehschraube 	4,2 x 60	Edelstahl A2	22.370.000	15 Stück	60	0,070	5,75
	Zur Verschraubung des Alu-Fugen- Abdeckprofils, Senkkopf mit Antrieb T 20						
Senkkopfschraube 	3,5 x 30	Edelstahl A2	22.259.000	100 Stück	30	0,135	9,22
	Zur Verschraubung des Alu-Abdeckwinkels auf dem UK-Riegel (Inkl. Bit)						
		Farbe	Bestell- nummer	Verpackungs- einheit	Länge mm	Gewicht kg/lfm	Preis €/lfm
Alu-Abschlussleiste 		hell eloxiert	22.437.024	1 Stück	2000	0,340	9,96
		dunkel eloxiert	22.437.025	1 Stück	2000	0,340	12,05
		schwarz eloxiert	22.437.026	1 Stück	2000	0,340	12,05
	Zum stirnseitigen Abdecken von Profilschnittkanten bei Rundungen						
Alu-Wandanschlussprofil 		hell eloxiert	22.435.024	1 Stück	4000	0,630	17,87
		dunkel eloxiert	22.435.025	1 Stück	4000	0,630	20,21
		schwarz eloxiert	22.435.026	1 Stück	4000	0,630	20,21
	Zur Abdeckung von gebäude- bzw. wandseitigen Dehnungsfugen in Verbindung mit Alu-Abdeckwinkel						
Alu-Abdeckwinkel 		hell eloxiert	22.436.024	1 Stück	4000	0,585	13,23
		dunkel eloxiert	22.436.025	1 Stück	4000	0,585	15,10
		schwarz eloxiert	22.436.026	1 Stück	4000	0,585	15,10
	Zur Abdeckung von gebäude- bzw. wand-seitigen Dehnungsfugen (Montage zusammen mit Alu-Wandanschlussprofil) und zum Abdecken von geraden oder schrägen Profilschnittkanten.						
Alu-Fugen-Abdeckprofil 		hell eloxiert	22.431.024	1 Stück	4000	1,830	25,30
		dunkel eloxiert	22.431.025	1 Stück	4000	1,830	27,29
		schwarz eloxiert	22.431.026	1 Stück	4000	1,830	27,29
	Material: Deckprofil Alu eloxiert, Grundprofil Alu natur Zweiteilig, zum Abdecken von Trenn- und Dehnungsfugen. Verschraubung des Grundprofils mit bauseitigen Dübeln und Schrauben. Verschraubung des Deckprofils mit Edelstahl-Senkkopf-Blehschrauben (4,2 x 60 mm). Universalöl und Terrassenreiniger siehe Seite 15						

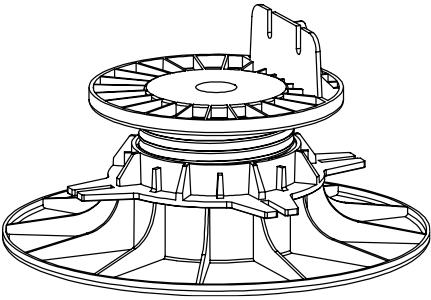
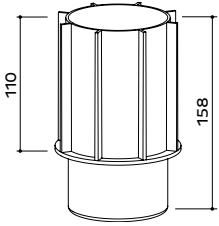
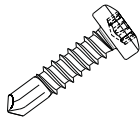
Beschreibung	Maße mm	Farbe/ Material	Bestellnummer	Verpackungs- einheit	Gewicht kg/VE	Preis €/VE
Stelzlager mit Balkenaufsatz 	60-90 mm	Polypropylen schwarz	22.480.055	Stück	0,282	5,04
	90-150 mm	Polypropylen schwarz	22.481.055	Stück	0,286	5,87
	150-260 mm	Polypropylen schwarz	22.482.055	Stück	0.475	9,32
	<p>Höhenverstellbare Distanz zwischen Unterkonstruktion aus WPC oder Alu und Fundament. Spart 50 % der Arbeitszeit im Vergleich zu individuellen Lösungen, die Unterkonstruktion bleibt trocken und die Terrasse wird durchlüftet. Formstabil, ist hitze-, frost- und UV-beständig. Fußplatte mit 210 abgerundetem Rand, große Auflagefläche auch für weichen Untergrund, abgerundete Standfläche zum Schutz für darunterliegende Folien.</p>					
Stelzlager Adapter 	110 mm	Polypropylen schwarz	22.483.055	Stück	0,128	5,86
	<p>Zum Ausgleich größerer Höhen, kombinierbar mit allen obigen Stelzlager</p>					
Bohrschraube 3,9 x 16 	3,9 x 16	Edelstahl A2	22.361.000	500 Stück		105,00

Ungefäher Materialverbrauch für 1 m² Terrassenboden Entero 2.0

Profile 145 mm Breite

Terrassendielen ca. 6,7 lfm / m²
 Klammern 20 Stück
 Unterkonstruktion 2,8 lfm / m²

Abstand Unterkonstruktionsriegel
 (Wohnbereich) 0,50 m

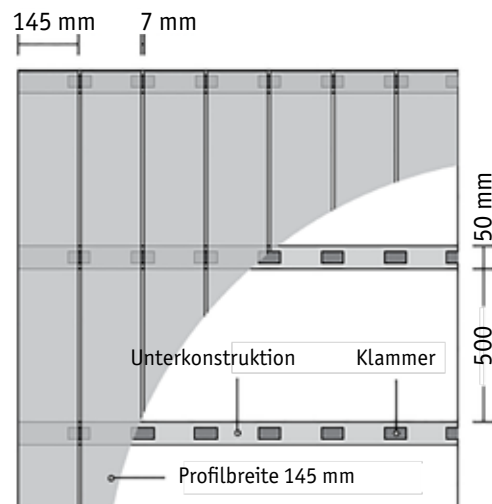

Terrassenvollprofil Entero 2.0 - teak-brosso



Terrassenvollprofil Entero 2.0 - teak-solco



Terrassenvollprofil Entero 2.0 - beach grey-brosso

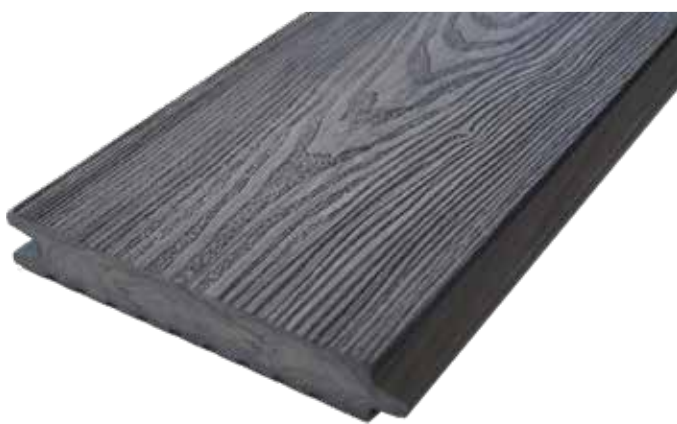

Terrassenvollprofil Entero 2.0 - beach grey-solco

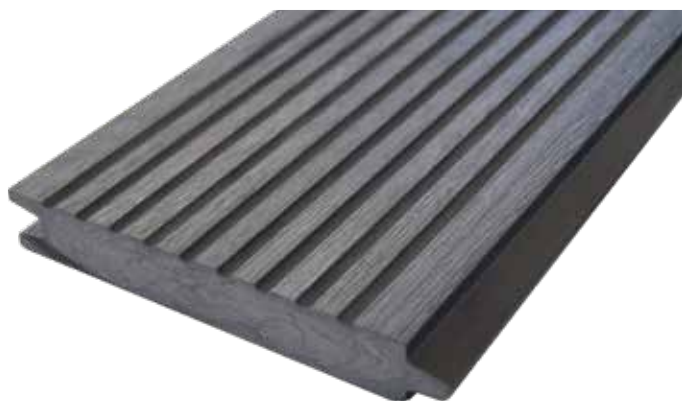

Terrassenvollprofil Entero 2.0 - carbone-brosso



Terrassenvollprofil Entero 2.0 - carbone-solco



Terrassenvollprofil Entero 2.0 - espresso-brosso



Terrassenvollprofil Entero 2.0 - espresso-solco



Profil



Leno



Leno
Leno XL

Farben



Abmessungen	Standardlängen	Sonderlängen	Gewicht / lfm
137 x 22 mm	4 m, 5 m, 6 m	2 - 6 m	3,25 kg
195 x 22 mm	4 m	2 - 4 m	4,60 kg

Leno Plus*)



Leno Plus

Farben



Abmessungen	Standardlängen	Sonderlängen	Gewicht / lfm
137 x 22 mm	4 m, 5 m, 6 m	2 - 6 m	3,25 kg

*) + - leichte schwarze Tönung

Rib



Rib

Farben



Abmessungen	Standardlängen	Gewicht / lfm
137 x 23 mm	4 m	3,48 kg

Rustic Top



Rustic Top

Farben

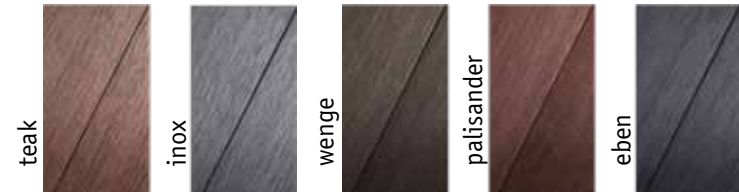

Abmessungen	Standardlängen	Sonderlängen	Gewicht / lfm
140 x 22 mm	4 m, 5 m, 6 m	2 - 6 m	3,30 kg

Randprofil Leno/Sand





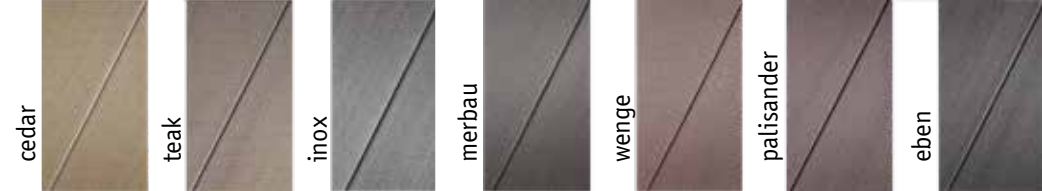

Randprofil Leno/Sand

Farben

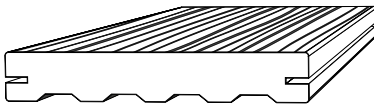
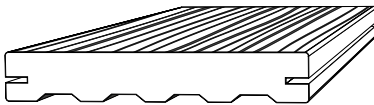
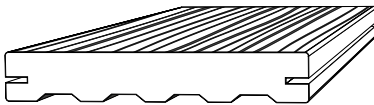
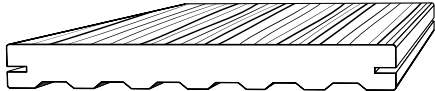

Abmessungen	Standardlängen	Gewicht / lfm
90 x 15 mm	2 m	1,70 kg









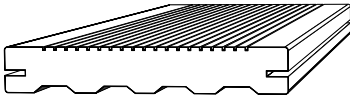
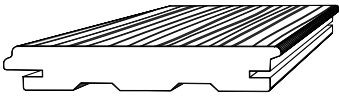
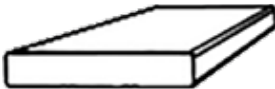
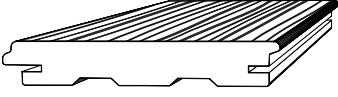
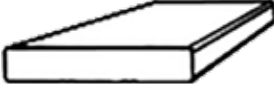

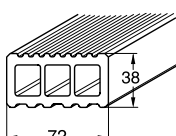
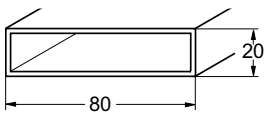
Profilart	Maße mm	Farbe	Bestell- nummer	VE	Länge mm	Gewicht kg/lfm	Preis €/lfm	Preis €/lfm*)
Terrassendiele Leno 	137 x 22	cedar	15.624.493	1 Palette= 104 Stück	4000	3,25	17,53	17,00
		teak	15.624.494					
		palisander	15.624.495					
		wenge	15.624.496					
		inox	15.624.497					
		eben	15.624.498					
		Terrassendiele Leno 	137 x 22					
teak	15.625.494							
palisander	15.625.495							
wenge	15.625.496							
inox	15.625.497							
eben	15.625.498							
Terrassendiele Leno 	137 x 22	cedar	15.626.493	1 Palette= 72 Stück	6000	3,25	17,53	17,00
		teak	15.626.494					
		palisander	15.626.495					
		wenge	15.626.496					
		inox	15.626.497					
		eben	15.626.498					
Terrassendiele Leno XL 	195 x 22	cedar	15.634.493	1 Palette = 72 Stück	4000	4.60	26,65	25,84
		teak	15.634.494					
		palisander	15.634.495					
		wenge	15.634.496					
		inox	15.634.497					
		eben	15.634.498					
		Terrassendiele Leno Plus 	137 x 22					
cedar	15.644.493							
teak	15.644.494							
palisander	15.644.495							
inox	15.644.497							
Terrassendiele Leno Plus 	137 x 22	merbau	15.645.492	1 Palette = 80 Stück	5000	3,25	19,27	18,69
		cedar	15.645.493					
		teak	15.645.494					
		palisander	15.645.495					
		inox	15.645.497					
Terrassendiele Leno Plus 	137 x 22	merbau	15.646.492	1 Palette = 72 Stück	6000	3,25	19,27	18,69
		cedar	15.646.493					
		teak	15.646.494					
		palisander	15.646.495					
		inox	15.646.497					

*) Preise pro lfm bei Abnahme in Verpackungseinheiten (Paletten)

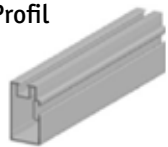
Preise für Standardlängen, für Sonderlängen (siehe Seite 3) wird ein Zuschlag von 3 % berechnet

Mindestabnahme 10 Stück pro Länge

Profilart	Maße mm	Farbe	Bestell- nummer	VE	Länge mm	Gewicht kg/lfm	Preis €/lfm	Preis €/lfm*)																																																																	
Terrassendiele Rib 	137 x 23	teak	15.604.494	1 Palette = 104 Stück	4000	3,48	17,53	17,00																																																																	
		palisander	15.604.495						Terrassendiele Rustic Top 	140 x 22	teak	15.664.494	1 Palette = 104 Stück	4000	3,30	19,27	18,69	palisander	15.664.495	wenge	15.664.496	inox	15.664.497	eben	15.664.498	Terrassendiele Rustic Top	140 x 22	teak	15.665.494	1 Palette = 80 Stück	5000	3,30	19,27	18,69	palisander	15.665.495	wenge	15.665.496	inox	15.665.497	eben	15.665.498	Terrassendiele Rustic Top	140 x 22	teak	15.666.494	1 Palette = 72 Stück	6000	3,30	19,27	18,69	palisander	15.666.495	wenge	15.666.496	inox	15.666.497	eben	15.666.498	Randprofil Leno/Sand 	90 x 15	merbau	15.702.492	1 Palette = 120 Stück	2000	1,70	10,51	10,19	cedar	15.702.493	teak	15.702.494	palisander
Terrassendiele Rustic Top 	140 x 22	teak	15.664.494	1 Palette = 104 Stück	4000	3,30	19,27	18,69																																																																	
		palisander	15.664.495																																																																						
		wenge	15.664.496																																																																						
		inox	15.664.497																																																																						
		eben	15.664.498																																																																						
Terrassendiele Rustic Top	140 x 22	teak	15.665.494	1 Palette = 80 Stück	5000	3,30	19,27	18,69																																																																	
		palisander	15.665.495																																																																						
		wenge	15.665.496																																																																						
		inox	15.665.497																																																																						
		eben	15.665.498																																																																						
Terrassendiele Rustic Top	140 x 22	teak	15.666.494	1 Palette = 72 Stück	6000	3,30	19,27	18,69																																																																	
		palisander	15.666.495																																																																						
		wenge	15.666.496																																																																						
		inox	15.666.497																																																																						
		eben	15.666.498																																																																						
Randprofil Leno/Sand 	90 x 15	merbau	15.702.492	1 Palette = 120 Stück	2000	1,70	10,51	10,19																																																																	
		cedar	15.702.493																																																																						
		teak	15.702.494																																																																						
		palisander	15.702.495																																																																						
		wenge	15.702.496																																																																						
		inox	15.702.497																																																																						
		eben	15.702.498																																																																						

Beschreibung	Maße mm	Farbe/ Material	Bestellnummer	Verpackungs- einheit	Länge mm	Gewicht kg/lfm	Preis €/lfm
Unterkonstruktionsriegel 	72 x 38	schwarz	15.044.055	1 Stück	4000	1,80	10,98
	Unterkonstruktionsriegel für alle Profiltypen						
Alu-Unterkonstruktionsprofil 	80 x 20 x 2	Alu natur	22.438.000	1 Stück	6000	1,04	12,30
	Unterkonstruktionsriegel für alle Profiltypen Als Unterkonstruktion bei niedrigen Aufbauhöhen, Blindniete 4,8 x 10 mm bauseits						
UK-Profil WPC 	50 x 30	WPC	15.714.044	1 Palette= 108 Stück	4000	1,40	9,84
	Unterkonstruktionsriegel für alle Profiltypen						
UK-Profil WPC 	50 x 50	WPC	15.724.044	1 Palette= 108 Stück	4000	2,30	11,40
	Unterkonstruktionsriegel für alle Profiltypen						
Alu UK-Profil 	35 x 23	Alu natur	22.439.000	1 Stück	4000	0,388	7,06
	Unterkonstruktionsriegel für alle Profiltypen						
Alu UK-Profil 	42 x 40	Alu natur	22.452.000	1 Stück	4000	0,673	11,76
	Unterkonstruktionsriegel für alle Profiltypen						
Alu UK-Profil 	40 x 75	Alu natur	22.453.000	1 Stück	4000	1,102	21,15
	Unterkonstruktionsriegel für alle Profiltypen						
Alu UK-Verbinder 	35 x 23	Alu natur	22.454.000	1 Stück		0,022	Stück 1,76
	Längsverbinder für Alu UK 35 x 23 mm incl. Befestigungsmaterial						
Alu UK-Verbinder 	42 x 40	Alu natur	22.455.000	1 Stück		0,101	Stück 4,93
	Längsverbinder für Alu UK 42 x 40 mm incl. Befestigungsmaterial						
Alu UK-Verbinder 	40 x 75	Alu natur	22.456.000	1 Stück		0,101	Stück 10,57
	Längsverbinder für Alu UK 40 x 75 mm incl. Befestigungsmaterial						
Alu UK-Montageklammer 	42 x 40	schwarz	22.457.055	100 Stück		VE 1,235	VE 45,82
	Zur Verschraubung von Leno, Leno Plus, Leno XL, Rib, Rib XL, Sand Plus auf Alu-Unterkonstruktion						
Alu UK-Starterklammer 	40 x 75	Edelstahl A2	22.458.064	1 Stück		0,006	Stück 1,23
	Zur Fixierung der Anfangs- und Endprofile aller Profiltypen auf Alu-Unterkonstruktion						

Beschreibung	Maße mm	Farbe/ Material	Bestellnummer	Verpackungs- einheit	Länge mm	Gewicht kg/VE	Preis €/VE
Alu UK-Verbindungswinkel 		Alu natur	22.459.000	1 Stück		0,072	7,48
Zur Verschraubung der Alu UK Profile 42 x 40 mm und 40 x 75 mm incl. Befestigungsmaterial							
Montageklammer Standard 		Edelstahl A2	22.460.064	100 Stück	35	1,680	116,32
Zur Verschraubung von Leno, Leno Plus, Leno XL, Rib, Rib XL, Sand Plus Profilen incl. Schrauben 3,5 x 35 A2							
Montageklammer Doppel 		Edelstahl A2	22.461.064	50 Stück	35	0,906	74,02
Zur Verschraubung von Leno, Leno Plus, Leno XL, Rib, Rib XL, Sand Plus Profilen im Schiffsverband, incl. Schrauben 3,5 x 35 A2							
Anfangsklammer 		Edelstahl A2	22.462.064	50 Stück	35	0,906	74,02
Zur Verschraubung der Anfangs und Endprofile aller Profiltypen, incl. Schrauben 3,5 x 35 A2							
Senkkopfschraube 	4,0 x 60	Edelstahl A2	22.373.000	100 Stück	60	0,336	19,32
Zur Verschraubung der Anfangs und Endprofile aller Profiltypen auf WPC Unterkonstruktion							
Bohrschraube 	3,9 x 32	Edelstahl A2	22.362.000	100 Stück	32	0,490	11,32
Zur Verschraubung der Anfangs und Endprofile aller Profiltypen auf Alu Unterkonstruktion							
Montageklammer Top Schraube 		Edelstahl A2	22.463.064	100 Set		0,625	79,31
Zur Verschraubung der Rustic Top Profile auf WPC Unterkonstruktion incl. Schrauben 3,5 x 35 A2							
Montageklammer Set Nut 		Edelstahl A2	22.464.064	100 Set	70	1,680	131,44
Zur Verschraubung der Rustic Top Profile auf Alu Unterkonstruktion mit Profilen 22.439.000, 22.452.000, 22.453.000, incl. Nutstein und Schraube							
Gummipad 	100 x 100	schwarz	22.383.000	50 Stück		1,650	24,42
Zum Unterlegen der Unterkonstruktionsriegel und der Alu-UK Profile Material: Gummi, EPDM-verträglich							





Befestigung auf WPC- Unterkonstruktion



Befestigung auf Alu- Unterkonstruktion

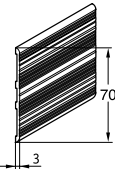
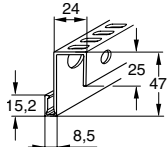
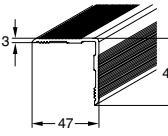
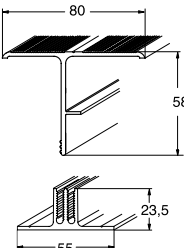

Randprofil

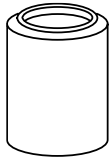
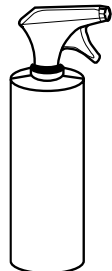
Beschreibung	Maße mm	Farbe/ Material	Bestellnummer	Verpackungs- einheit	Länge mm	Gewicht kg/lfm	Preis €/lfm
Alu-Abschlussleiste 		hell eloxiert	22.437.024	1 Stück	2000	0,340	9,96
		dunkel eloxiert	22.437.025	1 Stück	2000	0,340	12,05
		schwarz eloxiert	22.437.026	1 Stück	2000	0,340	12,05
	Zum stirnseitigen Abdecken von Profilschnittkanten bei Rundungen						
Alu-Wandanschlussprofil 		hell eloxiert	22.435.024	1 Stück	4000	0,630	17,87
		dunkel eloxiert	22.435.025	1 Stück	4000	0,630	20,20
		schwarz eloxiert	22.435.026	1 Stück	4000	0,630	20,20
	Zur Abdeckung von gebäude- bzw. wandseitigen Dehnungsfugen in Verbindung mit Alu-Abdeckwinkel						
Alu-Abdeckwinkel 		hell eloxiert	22.436.024	1 Stück	4000	0,585	13,22
		dunkel eloxiert	22.436.025	1 Stück	4000	0,585	15,10
		schwarz eloxiert	22.436.026	1 Stück	4000	0,585	15,10
	Zur Abdeckung von gebäude- bzw. wand-seitigen Dehnungsfugen (Montage zusammen mit Alu-Wandanschlussprofil) und zum Abdecken von geraden oder schrägen Profilschnittkanten.						
Alu-Fugen-Abdeckprofil 		hell eloxiert	22.431.024	1 Stück	4000	1,830	25,30
		dunkel eloxiert	22.431.025	1 Stück	4000	1,830	27,29
		schwarz eloxiert	22.431.026	1 Stück	4000	1,830	27,29
	Material: Deckprofil Alu eloxiert, Grundprofil Alu natur Zweiteilig, zum Abdecken von Trenn- und Dehnungsfugen. Verschraubung des Grundprofils mit bauseitigen Dübeln und Schrauben. Verschraubung des Deckprofils mit Edelstahl-Senkopf-Blehschrauben (4,2 x 60 mm).						
	Maße mm	Farbe/ Material	Bestellnummer	Verpackungs- einheit	Länge mm	Gewicht kg/VE	Preis €/VE
Blehschraube 	4,2 x 60		22.370.000	15 Stück	60	0,070	5,75
	Zur Verschraubung des Alu-Fugen- Abdeckprofils, Senkkopf mit Antrieb T 20 Material: Edelstahl A2						
Senkkopfschraube 	3,5 x 30		22.259.000	100 Stück	30	0,135	9,22
	Zur Verschraubung des Alu-Abdeckwinkels auf dem UK-Riegel (Inkl. Bit) Material: Edelstahl A2						
Universalöl 		Farbe	Bestellnummer	Verpackungs- einheit	Inhalt	Gewicht kg/VE	Preis €/Stück
		farblos	22.425.003	1 Stück	0,75 l	0,769	57,28
Zur Pflege von WERZALIT Terrassenflächen. Frischt die Oberfläche auf und wirkt präventiv gegen Schmutz bei stark beanspruchten Flächen. Reichweite: ca. 6 m ² /Dose. Nur auf Flächen mit min. 1 Jahr angewitterten Oberflächen auftragen Hinweis zum Universalöl: WERZALIT Terrassenflächen müssen nicht grundsätzlich gestrichen werden, dies kann je nach Wunsch und Bedarf des Kunden erfolgen. Bitte fordern Sie für weitere Informationen unsere Pflegeanleitung an.							
Terrassenreiniger 			22.426.000	1 Stück	1,00 l	1,271	48,84
	WERZALIT Terrassenreiniger ist ein flüssiger und hochwirksamer Reiniger für WERZALIT Terrassenbeläge. Er beseitigt tief und gründlich dunkle Schmutzablagerungen, Flecken und Beläge, die durch Bäume, Pflanzen etc. entstehen. Auch Ablagerungen von Umwelteinflüssen werden wirkungsvoll und tiefgründlich entfernt. Gleichzeitig wird die Fläche vor Wiederbefall vorbeugend geschützt. Reichweite: 10 m ² /Flasche						

Terrassendiele Leno 137 x 22 mm



cedar

teak

palisander

wenge

Inox

eben

Terrassendiele Leno XL 195 x 22 mm



cedar

teak

palisander

wenge

Inox

eben

Terrassendiele Leno Plus 137 x 22 mm



cedar

teak

merbau

palisander

inox

Randprofil Leno/Sand 90 x 15 mm



cedar

teak

merbau

palisander

wenge

inox

eben

Terrassendiele RIB 137 x 23 mm

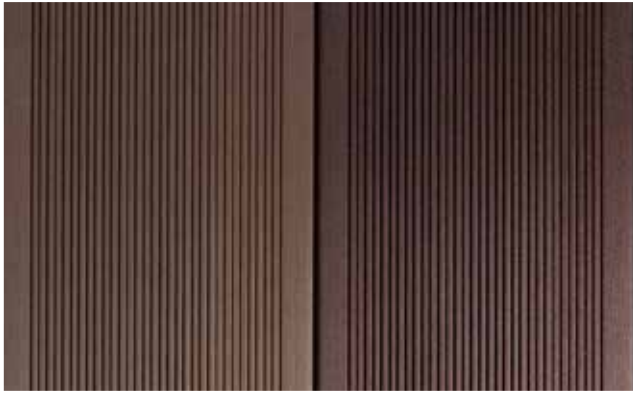

teak

palisander

Terrassendiele Rustic Top 140 x 22 mm



teak

palisander

wenge

inox

eben



Ungefährer Materialverbrauch für 1 m² Terrassenboden

Profil 137 mm Breite

Terrassendielen	7 lfm / m ²
Klammern	20 Stück
Unterkonstruktion	2,8 m / m ²

Profil 195 mm Breite

Terrassendielen	5 lfm / m ²
Klammern	14 Stück
Unterkonstruktion	2,8 m / m ²

Profil 140 mm Breite

Terrassendielen	6,90 lfm / m ²
Klammern	20 Stück
Unterkonstruktion	2,8 m / m ²

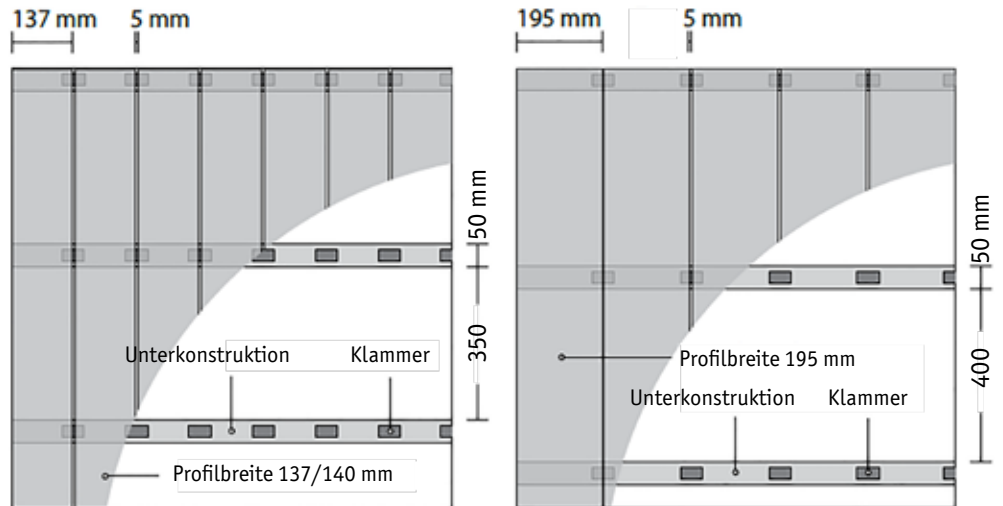

Sonderlängen

Die Preise für Terrassendielen verstehen sich für Standardlängen, für Sonderlängen wird ein Zuschlag von 3 % berechnet.

Mögliche Sonderlängen

Profile	min	max
137 mm	2,0 m	6,0 m
140 mm	2,0 m	6,0 m
195 mm	2,0 m	4,0 m

Mindestabnahme pro Länge 10 Stück

Farbreifung

Farbechtheit - SunDeck Terrassendielen beinhalten einen wirksamen UV-Schutz. Da es sich jedoch um holzbasierende Produkte handelt, sind geringe Farbabweichungen über die Zeit zu erwarten.

Bewitterung - in den ersten Wochen oder Monaten nach der Montage kann sich die Farbe Ihrer Terrasse in einen leichten Gelbstich verändern. Dieser geht im Laufe der Zeit wieder zurück.

Wasser- Staubflecken - entstehen durch einen natürlichen Vorgang im Außenbereich und können leicht gereinigt werden. Die Wasserflecken beeinträchtigen nicht die Qualität der Dielen und stellen daher keinen Mangel dar.

Für alle Kunden, die gerne eine hohe Farbtintensität erzielen möchten, bietet WERZALIT das „Universal-Öl farblos“ an.

Mit dem Universal-Öl ist es bei Bedarf möglich, die Oberflächen optisch aufzufrischen und wieder eine hohe Farbtintensität herzustellen.

Das WERZALIT-Universal-Öl hat eine wasser- und schmutzabweisende Wirkung, wodurch die präventive Anwendung des Universal-Öls in sehr schmutzanfälligen Bereichen zur leichteren Oberflächenreinigung beitragen kann.

Mehr Informationen unter: www.werzalit.com



CHECKLISTE für Ihr unverbindliches Terrassen-Angebot

Wählen Sie ihre bevorzugte Premium Massivdielen:

SunDeck / Entero 2.0 Premium Massivdielen	cedar	teak	merbau	palisander	wenge	inox	eben	espresso	teak	beach grey	carbone
Leno											
Leno XL											
Leno Plus											
Rib											
Rustic Top											
Entero 2.0											

Wählen Sie Ihren Untergrund:

Betonuntergrund
Dachterrasse und Flachdach mit Dichtbahn
Naturboden (Splitt, Kies)
Balkon, nicht lasttragend
Sonstiges:

Wählen Sie Ihren Terrassenform:

Rechteck	Fünfeck
L-Form	Keil
U-Form	Swimmingpool
T-Form	Trapez
Dreieck	Sonstiges (Skizze erf.)

Maße, Kanten- und Wandanschlüsse:

Seiten	Maß [mm]	Kantenabschluss				Wandanschluss	ohne An-/Abschluss
		Abdeckwinkelprofil, Aluminium	Abdeckprofil zweiteilig, Aluminium	Abdeckprofil, WPC	Abschlussleiste, Aluminium	Wandanschlussprofil hinterlüftet, Aluminium	
a							
b							
c							
d							
e							
f							
g							
h							
x		Zubehörfarbe: <input type="checkbox"/> 024 hell eloxiert <input type="checkbox"/> 025 dunkel eloxiert <input type="checkbox"/> 026 schwarz eloxiert					
y							

Ihre Kontaktdaten:

Anrede: Herr Frau

Vorname: _____

Nachname: _____

Straße: _____

Nr./Stiege: _____

PLZ: _____

Ort: _____

E-Mail: _____

Telefon: _____

Land: _____

Sie sind: Bauherr Architekt Fachhandel Montagebetrieb

Anfrage absenden
objektservice@werzalit.com