

5. Innenfensterbänke

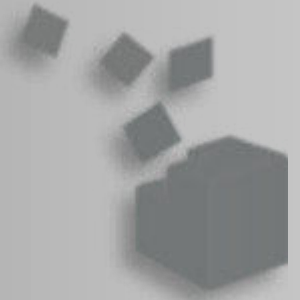

5.01 - 5.18	Werzalit Fensterbänke
5.19 - 5.26	Werzalit Fensterbänke <i>Express</i>
5.27 - 5.28	TopSet Fensterbänke
5.29 - 5.31	Sprela Fensterbänke
5.32 - 5.36	Sprela Arbeitsplatten
5.37	Zubehör, Sonderarbeiten und Service
5.38	Montage- und Einbauhinweise

Preisliste 2021 / 2022

Fensterbänke

Lagerware in Jahnsdorf und Magdeburg

exclusiv Fensterbänke 6 m

Dekore: marmor bianco, dolomit, weiß seidenmatt

Abhängig von der Kantenform bietet Ihnen WERZALIT ein umfangreiches Gesamtprogramm unterschiedlicher Fensterbänke für den Innenbereich.

Zu den Klassikern mit typischer „Nase“ zählt die Serie **exclusiv** (34 mm).

In moderner Form überzeugt die Serie **compact** (18 mm) mit klarer Formensprache und hervorragendem Preis-Leistungs-Verhältnis.

Die **expona** Fensterbank (34 mm) mit rechteckiger ABS-Kante ist der innovative Klassiker, der durch die freie Wahl der Kantendekore ganz neue Designs ermöglicht.

Die **Systemfensterbänke** mit feststehender Blende bieten optimale Voraussetzungen für den Objektausbau oder die Sanierung renovierungsbedürftiger Fensterbänke.

Mit variablen Blendenhöhen von 65 bis 140 mm eignen sie sich ideal als Überschublösung, können mit integrierter Heizkörperbekleidung oder, speziell bei 140 mm Blenden, mit Installations- und Kabelkanälen versehen werden.

Die Werzalit Fensterbänke **exclusiv**, **expona** und **compact** zeichnen sich durch Resistenz gegen Baufeuchte, eine lichtechte und robuste Oberfläche, verschnittgünstige Längen bis 6000 mm und natürlich durch die **25 Jahre original WERZALIT Garantie** aus.

Innenfensterbänke



Produkte	Kantenstärke	Standardlänge (Rohzuschnitt)	Breite (mm)	Dekorvariationen
exclusiv	34	4 250 mm	100, 150, 200, 250, 300, 350, 400, 450, 500, 550	16
exclusiv	34	6 000 mm	100, 150, 200, 250, 300, 350, 400, 450, 500, 550	16
compact	18	6 000 mm	100, 150, 200, 250, 300, 350, 400, 450	9
expona	34	6 000 mm	96, 146, 196, 246, 296, 346, 396, 446, 496, 546	16

Alle Innenfensterbänke sind als **einbaufertige Fensterbank** in den angegebenen Längen und Breiten oder als Doppelprofil für den individuellen Zuschnitt lieferbar.

exclusiv

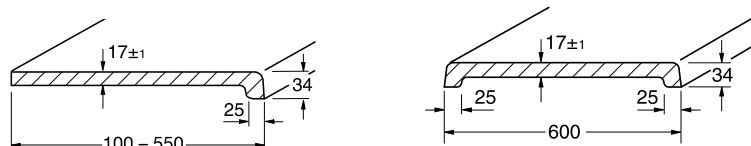

compact *)

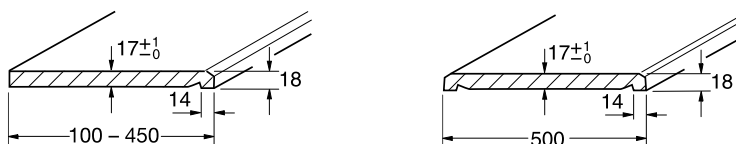

expona

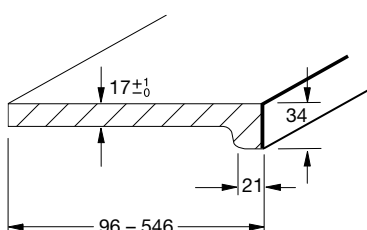

WERZALIT Systemfensterbänke mit drei Blendenhöhen für Sanierung und Objektausbau.
Alle Systemfensterbänke sind mit Ziernut versehen, die auf Wunsch auch als farbliche Akzentuierung ohne Preisaufschlag in allen RAL-Tönen erhältlich ist.

Systemfensterbänke

Produkte	Blendenhöhe	Standardlänge (Rohzuschnitt)	Breite (mm)	Dekorvariationen
exclusiv-blende	65 mm	6000 mm	100, 150, 200, 250, 300, 350, 400, 450, 500, 550	16
exclusiv-blende	100 mm	6000 mm	100, 150, 200, 250, 300, 350, 400, 450, 500, 550	16
exclusiv-blende	140 mm	6000 mm	100, 150, 200, 250, 300, 350, 400, 450, 500, 550	16
compact-blende	65 mm	6000 mm	100, 150, 200, 250, 300, 350, 400, 450	9



exclusiv-blende

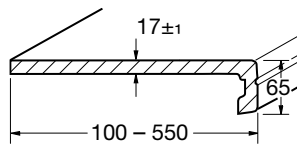

Blendenhöhe: 65 mm

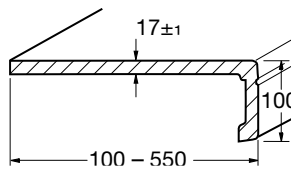

Blendenhöhe: 100 mm

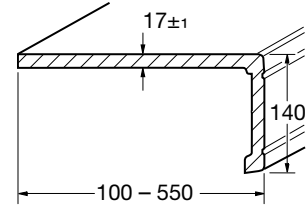

Blendenhöhe: 140 mm

compact-blende *)

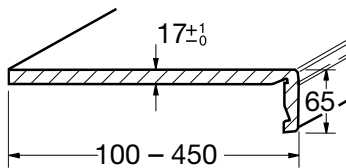

Blendenhöhe: 65 mm

*) Standardlänge 6000 mm

Fensterbankzubehör

Von der Seitenabschlusskappe in unterschiedlichen Ausführungen über Lüftungsgitter bis hin zum Montagezubehör – WERZALIT bietet alles rund um die Fensterbank.
Mit Garantie für Perfektion und Sicherheit bis ins Detail.

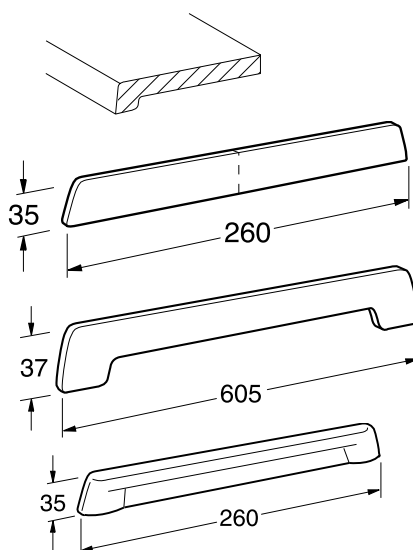

Seitenabschlusskappen für Innenfensterbänke

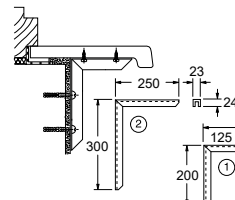

Konsolen

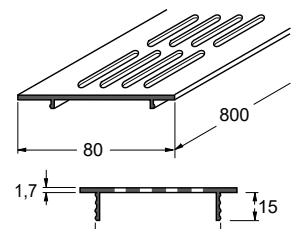

Lüftungsgitter

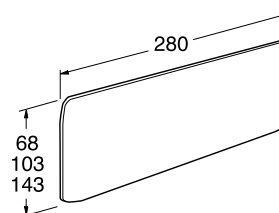

Seitenabschlusskappen für Systemfensterbänke

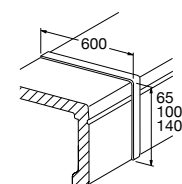

FB-Verbindungsprofile

- ☒ Bestellnummer durch Dekor-Nr. ... ergänzen. Dekornummer auf der Farbmusterkarte, Seiten 5.17 / 5.18. Farbnummernschlüssel siehe unten. Befestigungsteile und Zubehör sind auf den Seiten 5.15 / 5.16 dargestellt.
- ❶ Für Innenbereich. Sichtseite hoch abriebfest und dekorativ beschichtet. Rückseite braun beschichtet. Baufeuchtebeständig und verrottungssicher. Ausführung E1. Preise für Konfektionsarbeiten (Zuschnitt, Kanten laminieren, andere Blendenhöhen, Ausschnitte usw.) finden Sie auf Seite 5.11.

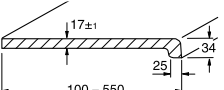
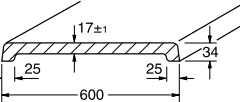
Bezeichnung/Typ Alle angegebenen Längen sind Rohzuschnitte	Maß (mm)	Bestell Nr.	VE	Gewicht	Preisgruppe I €/lfm		Preisgruppe II €/lfm	
					Standardlänge	Zuschnitt	Standardlänge	Zuschnitt
exklusiv Fensterbank, Standardlänge: 4250 mm	Breite		Stück	kg/lfm				
 <p>Mit gerundeter Formkante.</p>	100	16.400. ...	1	1,700	13,20	17,17	13,58	17,65
	150	16.401. ...	1	2,400	18,30	23,79	18,77	24,40
	200	16.402. ...	1	3,200	23,69	30,81	24,31	31,61
	250	16.403. ...	1	3,900	26,58	34,55	27,33	35,53
	300	16.404. ...	1	4,600	30,10	39,12	30,91	40,18
	350	16.405. ...	1	5,400	35,69	46,39	36,64	47,64
	400	16.406. ...	1	6,200	40,63	52,82	41,74	54,26
	450	16.407. ...	1	6,900	45,80	59,54	47,03	61,13
	500	16.470. ...	1	7,700	51,02	66,33	51,01	66,32
	550	16.471. ...	1	8,400	55,50	71,84	57,00	74,10
 <p>exklusiv Doppelprofil Mit beidseitig gerundeter Formkante. Für Fensterbänke, Arbeitsplatte und Konvektorbekleidungen für Innenräume.</p>	600	16.472. ...	1	9,400	57,38	74,59	58,90	76,58

Farben und Dekore für exklusiv Fensterbankoberfläche

Preisgruppe I Oberfläche: glatt, seidenmatt				Preisgruppe II Oberfläche: Perlstruktur				Oberfläche: Feinstruktur	
weiß	... 001	marmor bianco	... 070	polarweiß	... 400	wenge	... 103		
marmor hell*)	... 008	puntinella	... 112	hellgrau	... 418	meranty*)	... 151		
marmor beige	... 009	quarz	... 131	dunkelgrau**)	... 420	eiche hell	... 415		
hellgrau	... 018	creme	... 167						
metallic	... 021	dolomit	... 310						

*) auslaufender Artikel, Lieferung, solange Lagervorrat reicht,

***) Lieferlängen 6000 mm und in Fixmaßen

☒ Bestellnummer durch Dekor-Nr. ... ergänzen. Dekornummer auf der Farbmusterkarte, Seiten 5.17 / 5.18.

Farbnummernschlüssel siehe unten.

❶ Für Innenbereich. Sichtseite hoch abriebfest und dekorativ beschichtet. Rückseite braun beschichtet. Baufeuchtebeständig und verrottungssicher. Ausführung E1. Preise für Konfektionsarbeiten (Zuschnitt, Kanten laminieren usw.) finden Sie auf Seite 5.11.

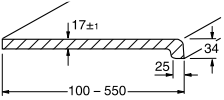
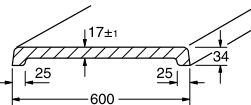
Bezeichnung/Typ Alle angegebenen Längen sind Rohzuschnitte	Maß (mm)	Bestell- nummer	VE	Gewicht	Preisgruppe I (€/lfm)		Preisgruppe II (€/lfm)	
					Standard- länge	Zuschnitt	Standard- länge	Zuschnitt
exklusiv Fensterbank, Standardlänge: 6000 mm	Breite		Stück	kg/lfm				
 <p>Mit gerundeter Formkante.</p>	100	16.000. ...	1	1,700	13,20	17,17	13,58	17,65
	150	16.001. ...	1	2,400	18,30	23,79	18,77	24,40
	200	16.002. ...	1	3,200	23,69	30,81	24,31	31,61
	250	16.003. ...	1	3,900	26,58	34,55	27,33	35,53
	300	16.004. ...	1	4,600	30,10	39,12	30,91	40,18
	350	16.005. ...	1	5,400	35,69	46,39	36,64	47,64
	400	16.006. ...	1	6,200	40,63	52,82	41,74	54,26
	450	16.007. ...	1	6,900	45,80	59,54	47,03	61,13
	500	16.070. ...	1	7,700	51,02	66,33	52,40	68,12
	550	16.071. ...	1	8,400	55,50	71,84	57,00	74,10
 <p>exklusiv Doppelprofil Mit beidseitig gerundeter Formkante. Für Fensterbänke, Arbeitsplatten und Konvektorbekleidungen für Innenräume.</p>	600	16.072. ...	1	9,400	57,38	74,59	58,90	76,58

Farben und Dekore für exklusiv und exklusiv-blende

Preisgruppe I

Oberfläche: glatt, seidenmatt

weiß ... 001	marmor bianco ... 070
marmor hell*) ... 008	puntinella ... 112
marmor beige ... 009	quarz ... 131
hellgrau ... 018	creme ... 167
metallisch ... 021	dolomit ... 310

Preisgruppe II

Oberfläche: Perlstruktur

Oberfläche: Feinstruktur

polarweiß ... 400	wenge ... 103
hellgrau ... 418	meranty*) ... 151
dunkelgrau**) ... 420	eiche hell ... 415

*) auslaufender Artikel, Lieferung, solange Lagerinventar reicht,

**) Lieferlängen 6000 mm und in Fixmaßen

- ☒ Bestellnummer durch Dekor-Nr. ... ergänzen. Dekornummer auf der Farbmusterkarte, Seiten 5.17 / 5.18. Farbnummernschlüssel siehe Seite 5.05 unten.
- Befestigungsteile und Zubehör sind auf den Seiten 5.15 / 5.16 dargestellt.
- ❗ Für Innenbereich. Sichtseite hoch abriebfest und dekorativ beschichtet. Rückseite braun beschichtet. Baufeuchtebeständig und verrottungssicher. Ausführung E1. Preise für Konfektionsarbeiten (Zuschnitt, Kanten laminieren, andere Blendenhöhen, Ausschnitte usw.) finden Sie auf Seite 5.11.

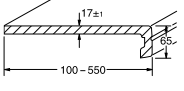
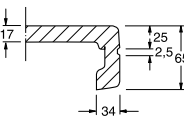
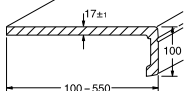
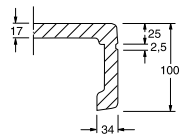
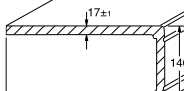
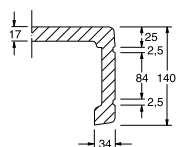
Bezeichnung/Typ Alle angegebenen Längen sind Rohzuschnitte	Maß (mm)	Bestell- nummer	VE	Ge- wicht	Preisgruppe I €/lfm		Preisgruppe II €/lfm	
	Breite		Stück	kg/lfm	Standard- länge	Zuschnitt	Standard- länge	Zuschnitt
exklusiv-blende Systemfensterbank, Standardlänge: 6000 mm Mit feststehender Blende 65 mm. Besonders geeignet als Überschubbank für Fensterrenovierung, bei der die bestehende alte Fensterbank erhalten bleibt, aber verdeckt werden soll.  Ziernut als Gestaltungselement: In der Standardausführung ist die Ziernut im Grundfarbton der Fensterbank. Als besonderes Gestaltungselement ist sie jedoch ohne Preisaufschlag auch in anderen Farbtönen möglich, z. B.: Fensterbank hellgrau, Ziernut rot. Bitte geben Sie in diesem Fall die RAL-Farb-Nr. an. 	100	16.140. ...	1	2,085	32,26	41,95	33,25	43,22
	150	16.141. ...	1	2,835	38,34	49,84	39,97	51,31
	200	16.142. ...	1	3,535	43,90	57,08	45,23	58,80
	250	16.143. ...	1	4,285	47,20	61,36	48,67	63,27
	300	16.144. ...	1	4,985	50,58	65,75	52,09	67,71
	350	16.145. ...	1	5,735	55,99	72,79	57,70	75,00
	400	16.146. ...	1	6,435	61,09	79,41	62,94	81,83
	450	16.147. ...	1	7,185	66,45	86,38	68,37	88,88
	500	16.148. ...	1	7,885	72,07	93,69	74,26	96,53
	550	16.149. ...	1	8,635	76,66	99,65	78,96	102,65
exklusiv-blende Systemfensterbank, Standardlänge: 6000 mm Mit feststehender Blende 100 mm.  	100	16.150. ...	1	2,500	40,20	52,26	41,41	53,83
	150	16.151. ...	1	3,250	45,53	59,17	46,90	60,98
	200	16.152. ...	1	3,950	50,97	66,27	52,52	68,28
	250	16.153. ...	1	4,700	54,25	70,52	55,88	72,64
	300	16.154. ...	1	5,400	57,54	74,80	59,24	77,00
	350	16.155. ...	1	6,150	62,88	81,75	64,72	84,15
	400	16.156. ...	1	6,850	67,89	88,27	69,90	90,87
	450	16.157. ...	1	7,600	73,06	94,98	75,23	97,80
	500	16.158. ...	1	8,300	78,62	102,21	81,00	105,30
	550	16.159. ...	1	9,050	83,12	108,06	85,64	111,33
exklusiv-blende Systemfensterbank, Standardlänge: 6000 mm Mit feststehender Blende 140 mm. Besonders geeignet zur Aufnahme eines Installationskanals für Strom und Fernmeldeleitungen sowie für Geräteeinbautosen.  	100	16.160. ...	1	3,050	47,14	61,28	48,54	63,09
	150	16.161. ...	1	3,800	52,51	68,26	54,09	70,32
	200	16.162. ...	1	4,500	57,96	75,34	59,69	77,61
	250	16.163. ...	1	5,250	61,19	79,56	63,01	81,92
	300	16.164. ...	1	5,950	64,53	83,89	66,47	86,42
	350	16.165. ...	1	6,700	69,82	90,77	71,91	93,49
	400	16.166. ...	1	7,400	74,83	97,28	77,09	100,21
	450	16.167. ...	1	8,150	80,05	104,07	82,43	107,17
	500	16.168. ...	1	8,850	85,56	111,12	88,12	114,56
	550	16.169. ...	1	9,600	90,09	117,12	93,80	120,65

- ☒ Bestellnummer durch Dekor-Nr. ... ergänzen. Dekornummer auf der Farbmusterkarte, Seiten 5.17 / 5.18.
Farbnummernschlüssel siehe unten. Befestigungsteile und Zubehör sind auf den Seiten 5.15 / 5.16 dargestellt.
- ❶ Für Innenbereich. Sichtseite hoch abriebfest und dekorativ beschichtet. Rückseite braun beschichtet.
Baufeuchtebeständig und verrottungssicher. Ausführung E1. Preise für Konfektionsarbeiten
(Zuschnitt, Kanten laminieren, andere Blendenhöhen, Ausschnitte usw.) finden Sie auf Seite 5.11.

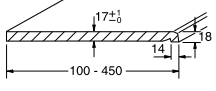
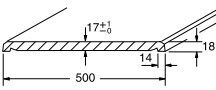
Bezeichnung/Typ Alle angegebenen Längen sind Rohzuschnitte	Maß (mm)	Bestell- nummer	VE	Gewicht	Preisgruppe I €/lfm		Preisgruppe II €/lfm	
					Standard- länge	Zuschnitt	Standard- länge	Zuschnitt
compact Fensterbank, Standardlänge: 6000 mm 	Breite		Stück	kg/lfm				
 Einseitig mit gefaster Kante	100	16.630....	1	1,350	11,35	14,75	13,34	17,35
	150	16.631....	1	2,050	15,70	20,42	18,48	24,03
	200	16.632....	1	2,750	20,32	26,42	23,02	31,10
	250	16.633....	1	3,450	22,81	29,66	26,84	34,89
	300	16.634....	1	4,150	25,83	33,58	30,41	39,54
	350	16.635....	1	4,850	30,65	39,85	36,05	46,87
	400	16.636....	1	5,550	34,89	45,36	41,03	53,33
	450	16.637....	1	6,250	39,29	51,08	46,25	60,12
 compact Doppelprofil mit beidseitig gefaster Kante	500	16.638....	1	6,900	43,78	56,92	51,52	66,97

Farben und Dekore für compact und compact-blende

Preisgruppe I Oberfläche: glatt, seidenmatt		Oberfläche: Perlstruktur		Preisgruppe II Oberfläche: Perlstruktur	
weiß	... 001	polarweiß	... 400	schwarz	... 055
marmor beige	... 009			betolit	... 320
marmor bianco	... 070			hellgrau	... 418
dolomit	... 310			dunkelgrau	... 420

- ☒ Bestellnummer durch Dekor-Nr. ... ergänzen. Dekornummer auf der Farbmusterkarte, Seiten 5.17 / 5.18.
Farbnummerschlüssel siehe unten. Befestigungsteile und Zubehör sind auf den Seiten 5.15 / 5.16 dargestellt.
- ❶ Für Innenbereich. Sichtseite hoch abriebfest und dekorativ beschichtet. Rückseite braun beschichtet.
Baufeuchtebeständig und verrottungssicher. Ausführung E1. Preise für Konfektionsarbeiten
(Zuschnitt, Kanten laminieren, andere Blendenhöhen, Ausschnitte usw.) finden Sie auf Seite 5.11.

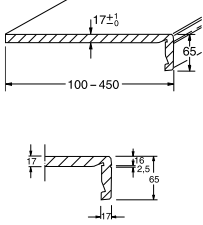
Bezeichnung/Typ Alle angegebenen Längen sind Rohzuschnitte	Maß (mm)	Bestell- nummer	VE	Gewicht	Preisgruppe I €/lfm		Preisgruppe II €/lfm	
					Standard- länge	Zuschnitt	Standard- länge	Zuschnitt
compact-blende Systemfensterbank, Standardlänge: 6000 mm	Breite			kg/lfm				
 <p>Mit feststehender Blende 65 mm, abgeschrägter Kante oben und unten sowie farbiger Ziernut.</p> <p>Besonders geeignet als Überschubbank für Fensterrenovierung, bei der die bestehende Fenster erhalten bleibt, aber verdeckt werden soll.</p>	100	16.240....	1	2,000	27,73	36,04	32,58	42,36
	150	16.241....	1	2,700	32,88	42,75	38,71	50,33
	200	16.242....	1	3,400	37,64	48,93	44,33	57,63
	250	16.243....	1	4,100	40,93	52,69	47,67	61,96
	300	16.244....	1	4,800	43,43	56,46	51,09	66,40
	350	16.245....	1	5,500	48,06	62,48	56,56	73,53
	400	16.246....	1	6,200	52,46	68,20	61,54	80,01
	450	16.247....	1	6,900	57,01	74,11	67,08	87,21

Farben und Dekore für compact und compact-blende

Preisgruppe I

Oberfläche: glatt, seidenmatt

Oberfläche: Perlstruktur

Preisgruppe II

Oberfläche: Perlstruktur

weiß

... 001



polarweiß

... 400

schwarz

... 055

marmor beige

... 009

betolit

... 320

marmor bianco

... 070

hellgrau

... 418

dolomit

... 310

dunkelgrau

... 420

❶ Bestellnummer durch Dekornummer für Fensterbankoberfläche ergänzen. Zusätzlich Dekor für Front- und Seitenkante angeben. Beispiel: expona Fensterbank, Breite: 146 mm, Länge: 1250 mm in Dekoroberfläche: 001 weiß, ABS-Frontkante und Seitenkanten (beidseitig) in Dekor: 103 wenge.

❶ Preise für Konfektionsarbeiten (Zuschnitt, Kanten laminieren, andere Blendenhöhen, Ausschnitte usw.) finden Sie auf Seite 5.11.

Bezeichnung/Typ Alle angegebenen Längen sind Rohzuschnitte	Maß (mm)	Bestell- nummer	VE	Gewicht	Preisgruppe I €/lfm		Preisgruppe II €/lfm	
					Standard- länge	Zuschnitt	Standard- länge	Zuschnitt
expona Fensterbank, Standardlänge: 6000 mm	Breite		Stück	kg/lfm				
Mit rechteckiger ABS-Frontkante	96	16.900. ...	1	1,700	20,36	26,47	20,73	26,96
	146	16.901. ...	1	2,400	25,82	33,12	25,92	33,69
	196	16.902. ...	1	3,200	30,86	40,11	31,47	40,91
	246	16.903. ...	1	3,900	33,74	43,86	34,51	44,85
	296	16.904. ...	1	4,600	37,24	48,41	38,09	49,92
	346	16.905. ...	1	5,400	42,86	55,71	43,81	56,96
	396	16.906. ...	1	6,200	47,80	62,15	48,90	63,56
	446	16.907. ...	1	6,900	52,98	68,88	54,20	70,45
	496	16.970. ...	1	7,700	58,19	75,66	59,66	77,43
	546	16.971. ...	1	8,400	62,66	81,46	64,15	83,38

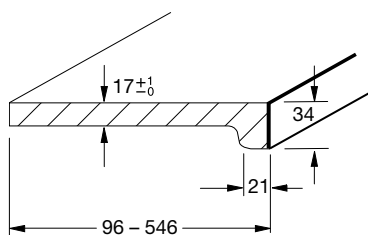

Farben und Dekore für expona Fensterbankoberfläche

Preisgruppe I Oberfläche: glatt, seidenmatt				Preisgruppe II Oberfläche: Perlstruktur				Oberfläche: Feinstruktur	
weiß	... 001	marmor bianco	... 070	polarweiß	... 400	wenge	... 103		
marmor hell*)	... 008	puntinella	... 112	hellgrau	... 418	meranty*)	... 151		
marmor beige	... 009	quarz	... 131	dunkelgrau	... 420	eiche hell	... 415		
hellgrau	... 018	creme	... 167						
metallic	... 021	dolomit	... 310						

Farben und Dekore für expona ABS-Front- und -Seitenkanten

Oberfläche: glatt, seidenmatt				Oberfläche: Perlstruktur		Oberfläche: Feinstruktur	
weiß	... 001	puntinella	... 112	polarweiß	... 400	wenge	... 103
marmor hell*)	... 008	quarz	... 131	hellgrau	... 418	meranty*)	... 151
marmor beige	... 009	creme	... 167	rot	... 327	eiche hell	... 415
hellgrau	... 018	dolomit	... 310	blau	... 338		
metallic	... 021	multiplex	... 416	dunkelgrau	... 420		
marmor bianco	... 070			schwarz	... 055		

*) auslaufender Artikel, Lieferung, solange Lagerbestand reicht

Werkseitige Bearbeitung für Fensterbänke *exclusiv, compact, expona*

Bemaßte Zeichnung

Damit wir Ihre Ware richtig liefern können, benötigen wir Ihre Unterstützung:
Bei gewünschter werkseitiger Bearbeitung bitte immer eine genau bemaßte Zeichnung
ähnlich der abgebildeten Beispielskizze mitliefern.

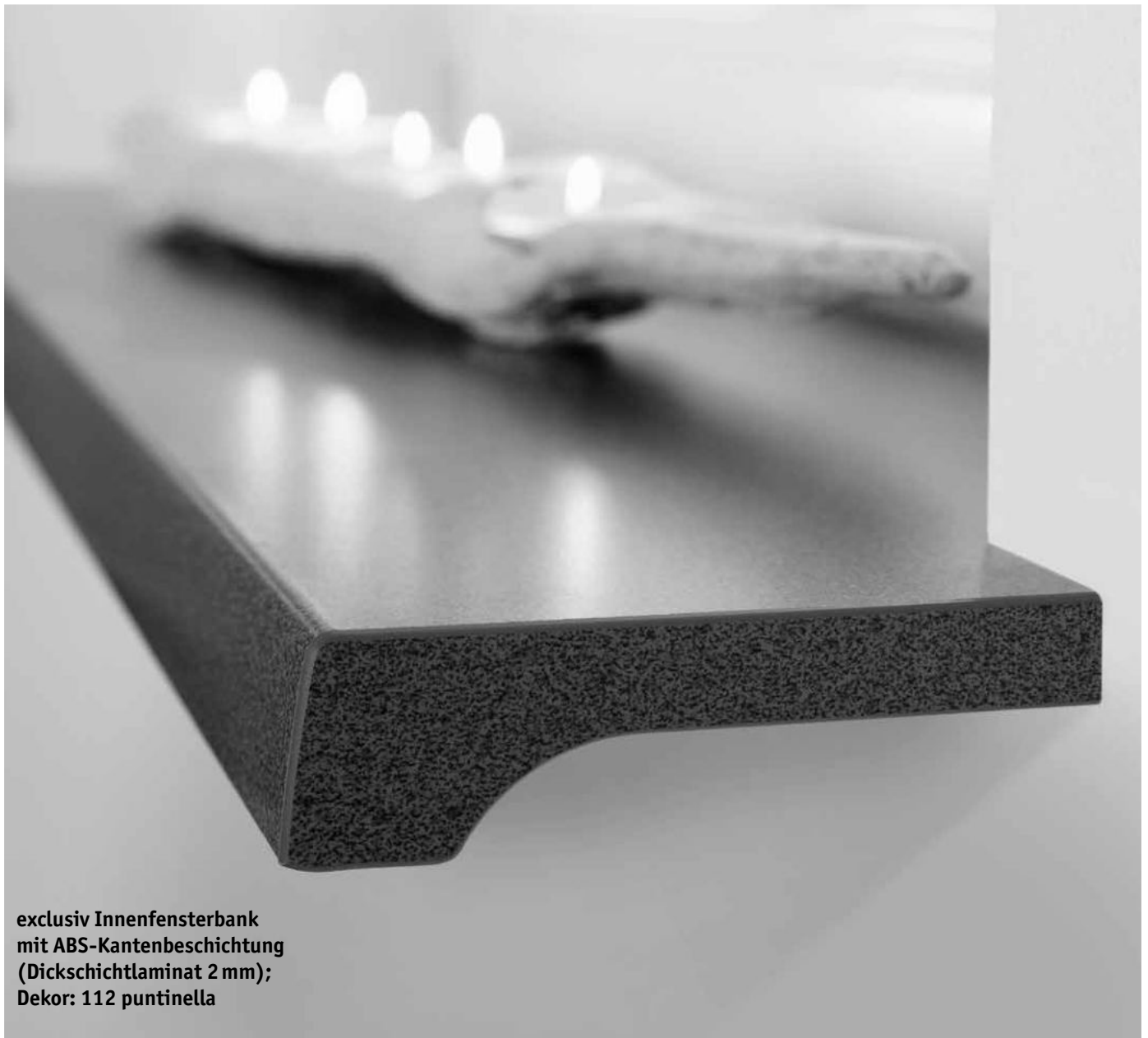
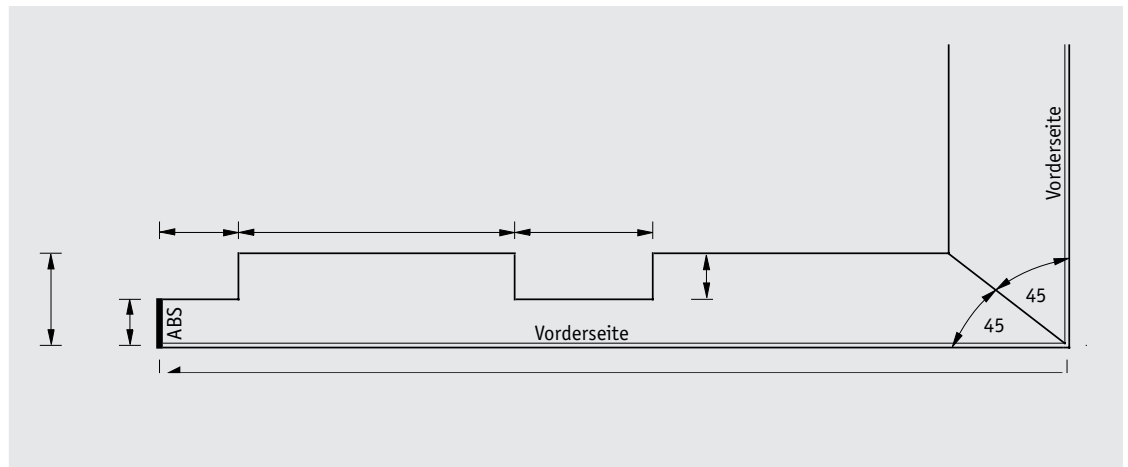

**exclusiv Innenfensterbank
mit ABS-Kantenbeschichtung
(Dickschichtlaminat 2 mm);
Dekor: 112 puntinella**

Die Zeichnungen dienen nur als Beispiel, wenn nicht gesondert vermerkt, gelten die Bearbeitungspreise für alle Fensterbänke.



Beschreibung	Preis €
Trennschnitt	2,45 / lfm



Beschreibung	Preis €
Einzelbank	4,48 / Kante
Doppelprofil	7,91 / Kante
Längskante	5,41 / lfm



Beschreibung	Preis €
150 mm x 150 mm	4,10 / St.
je weitere angefangene 100 mm	1,05 / St.



Beschreibung	Preis €
150/150 mm = 450 mm	5,13 / St.
je weitere 100 mm Länge	1,05 / St.



Beschreibung	Preis €
Hinterkante ausfalzen	2,89 / lfm



Beschreibung	Preis €
Gehrungsschnitt 45°	3,16 / St.
anderer Winkel	auf Anfrage



Beschreibung	Preis €
Gehrungsverbindung 45° mit Lamellos vorbereiten	9,81 / St.
anderer Winkel	auf Anfrage



Beschreibung	Preis €
780 mm	19,91 / St.
je weitere 100 mm pro Umfang	1,70 / St.



Beschreibung	Preis €
7 Stück versetzt, 500 mm lang	23,32 / St.



Beschreibung	Preis €
Bohrungen	6,06 / St.



Beschreibung	Preis €
bündig fräsen	2,89 / lfm

Wir bieten mehr:

Weitere Informationen über unser Fensterbank-Komplettprogramm und Zubehör finden Sie unter: www.werzalit.com

Positionsvermerk: auf der Rückseite der Fensterbank 1,05 € / St.

*) Nicht möglich bei exklusiv-blende und compact-blende.

***) Nur bei exklusiv-Fensterbänken

***) Nur bei exklusiv-Fensterbänken

- ☒ Laminatstreifen zum nachträglichen Beschichten der Stirnkanten.
Bestellnummer durch Dekor-Nr. ... ergänzen.
Dekornummer auf der Farbmusterkarte, Seiten 5.17 / 5.18 Farbnummernschlüssel siehe unten.
- ❶ Die Seitenabschlusskappen sind mit zwei Kanten ausgebildet und ergeben durch mittiges Auftrennen zwei Abschlusskappen.
Montage durch Aufkleben mit Heißklebepistole und Pattex-Patronen

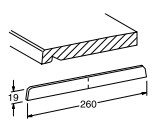
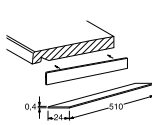
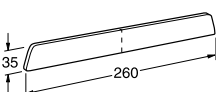
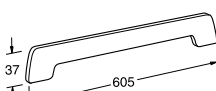
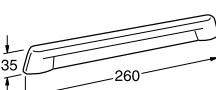
Bezeichnung/Typ	Maß (mm)	Farbe	Bestell-Nr.	VE	Gewicht	Preis €
Abschlusskappen für compact						
 <p>Mit übergreifendem Rand und zwei gefasteten Kanten. Material: Polystyrol Dicke ca. 3,5 mm</p>	19 x 260	weiß	21.026.001	1 Stück	0,019	1,29
		hellgrau	21.026.018	1 Stück	0,019	1,29
		creme	21.026.167	1 Stück	0,019	1,29
		polar weiß	21.026.400	1 Stück	0,019	1,29
		dunkelgrau	21.026.420	1 Stück	0,019	1,29
Laminatstreifen für compact						
 <p>Schmelzkleberbeschichtet für heißes Aufbügeln. Lieferbar in den Farben: weiß, dolomit, dunkelgrau, polarweiß</p>	24 x 510	weiß	24.022.001	1 Stück	0,007	0,69
		marmor beige	24.022.009	1 Stück	0,007	0,69
		dolomit	24.022.310	1 Stück	0,007	0,69
		polar weiß	24.022.400	1 Stück	0,007	0,69
		dunkelgrau	24.022.420	1 Stück	0,007	0,69
Abschlusskappen für exclusiv						
 <p>Seitenabschlusskappe 35/260 Mit übergreifendem Rand und zwei abgerundeten Kanten. Material: Polystyrol Dicke ca. 4 mm</p>	35 x 260	weiß	21.303.001	1 Stück	0,034	1,77
		hellgrau	21.303.018	1 Stück	0,034	1,77
		creme	21.303.167	1 Stück	0,034	1,77
<p>Seitenabschlusskappe SB-Packung Mit übergreifendem Rand und zwei abgerundeten Kanten. Material: Polystyrol</p>	35 x 260	weiß	21.304.001	2 Stück	0,072	4,36
		hellgrau	21.304.018	2 Stück	0,072	4,36
		creme	21.304.167	2 Stück	0,072	4,36
 <p>Seitenabschlusskappe 37/605 Mit übergreifendem Rand und zwei abgerundeten Kanten, jedoch mit geformter Kante entsprechend der Fensterbankform. Material: Polystyrol Dicke ca. 4 mm</p>	37 x 605	weiß	21.305.001	1 Stück	0,052	2,79
		hellgrau	21.305.018	1 Stück	0,052	2,79
		wenge	21.305.103	1 Stück	0,052	2,79
		creme	21.305.167	1 Stück	0,052	2,79
		polarweiß	21.305.400	1 Stück	0,052	2,79
		dunkelgrau	21.305.420	1 Stück	0,052	2,79
<p>Seitenabschlusskappe SB-Packung Mit übergreifendem Rand und zwei abgerundeten Kanten. Material: Polystyrol</p>	37 x 605	weiß	21.306.001	2 Stück	0,113	6,60
		hellgrau	21.306.018	2 Stück	0,113	6,60
		creme	21.306.167	2 Stück	0,113	6,60
 <p>Seitenabschlusskappe Elegance 34 Anspruchsvolle Form, abgerundete Kanten, randübergreifend. Material: Polystyrol Dicke ca. 7,5 mm</p>	35 x 260	weiß	21.033.001	1 Stück	0,052	1,99
		hellgrau	21.033.018	1 Stück	0,052	1,99

- ☒ Laminatstreifen zum nachträglichen Beschichten der Stirnkanten.
Bestellnummer durch Dekor-Nr. ... ergänzen.
Dekornummer auf der Farbmusterkarte, Seiten 5.17 / 5.18.
Farbnummerschlüssel siehe unten.

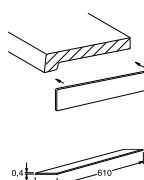
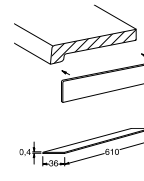
Bezeichnung/Typ	Maß (mm)	Farben	Bestellnr.	Verpackungseinheit	Gewicht	Preis €
Laminatstreifen für exclusiv						
 <p>Schmelzkleberbeschichtet für heißes Aufbügeln **) Für Fensterbänke in hellgrau ...418 Laminatstreifen in ...018 bestellen!</p>	36 x 610	alle Farben und Dekore**)	24.023. ...	1 Stück	0,016	0,90
	<p>Rollenware Schmelzkleberbeschichtet für heißes Aufbügeln</p> <p>**) Für Fensterbänke in hellgrau ...418 Laminatstreifen in ...018 bestellen!</p>					
	Breite				kg/Rolle	Rolle
	36	alle Farben und Dekore**)	24.027. ...	1 Rolle = 100 m	2,050	83,04
 <p>610, SB-Packung Schmelzkleberbeschichtet für heißes Aufbügeln, jedoch nur in folgenden Farben: weiß, marmor hell, marmor bianco, quarz, dolomit.</p>	Breite				kg/Stück	Stück
	36	weiß	24.025.001	1 Stück	0,021	1,77
	36	marmor hell*)	24.025.008	1 Stück	0,021	1,77
	36	marmor bianco	24.025.070	1 Stück	0,021	1,77
	36	quarz	24.025.131	1 Stück	0,021	1,77
	36	dolomit	24.025.310	1 Stück	0,021	1,77

Farben und Dekore für exclusiv und exclusiv-blende

Preisgruppe I

Oberfläche: glatt, seidenmatt

weiß	... 001	puntinella	... 112
marmor hell*)	... 008	quarz	... 131
marmor beige	... 009	creme	... 167
hellgrau	... 018	dolomit	... 310
metallic	... 021		
marmor bianco	... 070		



Preisgruppe II

Oberfläche: Perlstruktur



Oberfläche: Feinstruktur

polarweiß	... 400	wenge	... 103
hellgrau	... 418	meranty*)	... 151
dunkelgrau	... 420	eiche hell	... 415

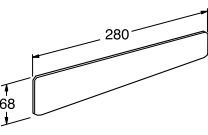
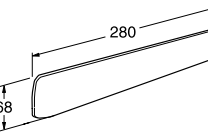
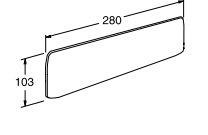
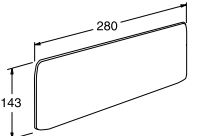

*) auslaufender Artikel, Lieferung, solange Lagervorrat reicht

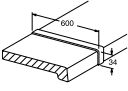
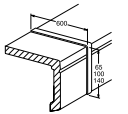
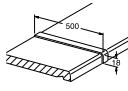
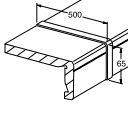
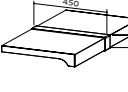
- ❶ Die Seitenabschlusskappen sind mit zwei Kanten ausgebildet und ergeben durch mittiges Auftrennen zwei Abschlusskappen.
Montage durch Aufkleben mit Heißklebepistole und Pattex-Patronen.

Bezeichnung/Typ	Maß (mm)	Farbe	Bestellnummer	Verpackungseinheit	Gewicht	Preis €
Seitenabschlusskappe compact-blende					kg/Stück	Stück
 <p>Für compact-blende Systemfensterbank mit 65 mm hoher Blende. Material: Polystyrol Dicke ca. 3 mm</p>	68 x 280	weiß	23.089.001	1 Stück	0,051	2,22
		hellgrau	23.089.018	1 Stück	0,051	2,22
		creme	23.089.167	1 Stück	0,051	2,22
Seitenabschlusskappe exclusiv-blende					kg/Stück	Stück
 <p>Für exclusiv-blende Systemfensterbank mit 65 mm hoher Blende. Material: Polystyrol Dicke ca. 3 mm</p>	68 x 280	weiß	23.072.001	1 Stück	0,052	2,22
		hellgrau	23.072.018	1 Stück	0,052	2,22
		creme	23.072.167	1 Stück	0,052	2,22
Seitenabschlusskappe exclusiv-blende					kg/Stück	Stück
 <p>Für exclusiv-blende Systemfensterbank mit 100 mm hoher Blende. Material: Polystyrol Dicke ca. 3 mm</p>	103 x 280	weiß	23.073.001	1 Stück	0,081	3,40
		hellgrau	23.073.018	1 Stück	0,081	3,40
		creme	23.073.167	1 Stück	0,081	3,40
Seitenabschlusskappe exclusiv-blende					kg/Stück	Stück
 <p>Für exclusiv-blende Systemfensterbank mit 140 mm hoher Blende. Material: Polystyrol Dicke ca. 3 mm</p>	143 x 280	weiß	23.074.001	1 Stück	0,101	4,68
		hellgrau	23.074.018	1 Stück	0,101	4,68

Bezeichnung/Typ	Maß (mm)	Farbe	Bestellnummer	VE	Gewicht	Preis €	
FB-Verbindungsprofile					kg/Stück	Stück	
 <p>FB-Verbindungsprofil Stoßverbinder für exclusiv Fensterbänke, ermöglicht die Abdeckung der erforderlichen Dehnfuge. Wird seitlich mit Spanplatten-Schrauben 3,0 x 30 an einer Schnittkante befestigt, Bohrungen vorhanden. Bauseitig auf erforderliche Länge schneiden. Material: Alu</p>	600 x 34	weiß	24.077.001	1 Stück	0,113	14,31	
		hellgrau	24.077.018	1 Stück	0,113	14,31	
		creme*)	24.077.167	1 Stück	0,113	14,31	
		dunkelgrau	24.077.420	1 Stück	0,113	14,31	
	 <p>FB-Verbindungsprofil B Stoßverbinder für exclusiv-blende Systemfensterbänke. Ausführung wie vorher beschrieben. Material: Alu</p>	600 x 65	weiß	24.080.001	1 Stück	0,118	19,57
			hellgrau	24.080.018	1 Stück	0,118	19,57
			dunkelgrau	24.080.420	1 Stück	0,118	19,57
	 <p>FB-Verbindungsprofil Stoßverbinder für compact Fensterbank. Ausführung wie vorher beschrieben. Material: Alu</p>	600 x 100	weiß	24.081.001	1 Stück	0,120	19,57
			hellgrau	24.081.018	1 Stück	0,120	19,57
			dunkelgrau	24.081.420	1 Stück	0,120	19,57
			600 x 140	weiß	24.082.001	1 Stück	0,122
		hellgrau	24.082.018	1 Stück	0,122	19,57	
creme*)		24.082.167	1 Stück	0,122	19,57		
dunkelgrau		24.082.420	1 Stück	0,122	19,57		
 <p>FB-Verbindungsprofil B Stoßverbinder für compact-blende Systemfensterbänke. Ausführung wie vorher beschrieben. Material: Alu</p>		500 x 18	weiß	24.083.001	1 Stück	0,094	14,31
	hellgrau		24.083.018	1 Stück	0,094	14,31	
	dunkelgrau		24.083.420	1 Stück	0,094	14,31	
	500 x 65	weiß	24.084.001	1 Stück	0,100	19,57	
		hellgrau	24.084.018	1 Stück	0,100	19,57	
		dunkelgrau	24.084.420	1 Stück	0,100	19,57	
 <p>FB-Verbindungsprofil Stoßverbinder für expona Fensterbank. Ausführung wie vorher beschrieben. Material: Alu</p> 	550 x 34	weiß	24.085.001	1 Stück	0,100	14,31	
		hellgrau	24.085.018	1 Stück	0,100	14,31	
		creme	24.085.167	1 Stück	0,100	14,31	
		dunkelgrau	24.085.420	1 Stück	0,100	14,31	

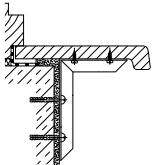
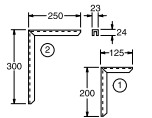
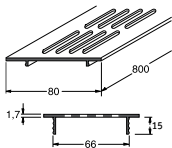
*) auslaufender Artikel, Lieferung, solange Lagervorrat reicht.

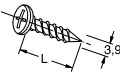
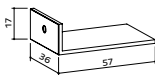
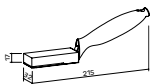
Bezeichnung/Typ	Maß (mm)	Farbe	Bestellnummer	VE	Gewicht	Preis €	
Fensterbank-Konsolen					kg/Stück	Stück	
 <p>Fensterbank-Konsole 1 Zum Befestigen der Innenfensterbänke. Jeder Schenkel kann als Auflegearm verwendet werden. Befestigung der Fensterbänke mit Zylinderblechschrauben 3,9 x 16 mm. Max. Abstand der Konsolen: 800 mm. Bohrung: Ø 6,5 mm. Material: Stahl</p>	200 x 125	verzinkt	23.097.000	1 Stück	0,280	10,72	
		weiß	23.097.001	1 Stück	0,280	11,44	
 <p>Fensterbank-Konsole 2 Ausführung wie vorher beschrieben, jedoch andere Schenkellänge.</p>	300 x 250	verzinkt	23.098.000	1 Stück	0,520	11,49	
		weiß	23.098.001	1 Stück	0,520	12,40	
FB-Lüftungsprofil					kg/Stück	Stück	
 <p>Zum Abdecken von Lüftungsausschnitten. Schlitzmaß: 7 x 40 mm. Ausschnittmaße: 780 x 66,5 mm bei Fräser Ø 10 mm. Material: Alu-eloxiert/pulverlackiert</p>	800 x 80	altsilber	25.035.024	1 Stück	0,380	29,15	
		weiß	25.035.001	1 Stück	0,380	32,10	
Fensterbank-Mauerkralen					VE	kg/VE	VE
 <p>Zur Verankerung der Fensterbänke im Mörtelbett. Stahlblech 1,0 mm, ohne Schraube. Material: Stahl verzinkt.</p>			22.209.000	100	0,896	19,65	
			22.309.000	500	3,995	94,75	
Zylinderblechschrauben 3,9 x 16					VE	kg/VE	
 <p>Mit Kreuzschlitz. 3,9 x 16 mm zur Befestigung der WERZALIT Fensterbänke auf den Konsolen. In WERZALIT 3,2 mm vorbohren. Material: Edelstahl A2.</p>	Länge						
	16		22.229.000	100	0,147	9,41	
			22.229.025	100	0,147	9,41	
Fensterbank Montagewinkel					VE	kg/VE	
 <p>Für zeitsparende Fensterbankmontage, mit Schraube</p>	60/35/10		22.200.000	100	0,683	104,90	
Fensterbank Montagekelle					VE	kg/VE	
 <p>Für passgenaue Montage der Montagewinkel</p>			22.201.000	1	0,148	52,45	



exclusiv | expona

exclusiv Fensterbank, expona Fensterbankoberflächen und ABS-Front- und -Seitenkanten

exclusiv und expona, Preisgruppe I, Oberfläche: glatt, seidenmatt



001
weiß



167
creme

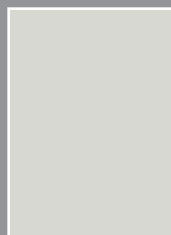

018
hellgrau



008
marmor hell *)

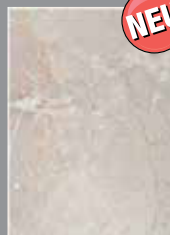

009
marmor beige



310
dolomit



131
quarz

exclusiv und expona, Preisgruppe II, Oberfläche: Perlstruktur

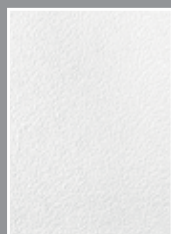

400
polarweiß

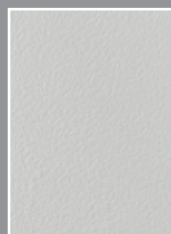

418
hellgrau

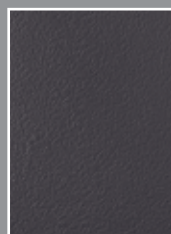

420
dunkelgrau

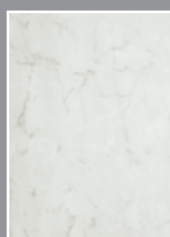

070
marmor bianco



021
metallic



112
puntinella

exclusiv und expona, Preisgruppe II, Oberfläche: Feinstruktur



415
eiche hell

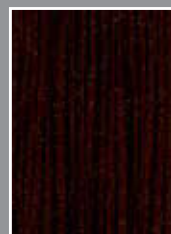

103
wenge



151
meranty*)

Weitere ABS-Kanten für expona (Front- und Seitenkanten)



327
rot



338
blau



055
schwarz



416
multiplex

*) auslaufender Artikel, Lieferung, solange Lagervorrat reicht

Alle in der Broschüre dargestellten Farben/Dekore können aus drucktechnischen Gründen von den Originaltönen abweichen. Gerne stellen wir Ihnen Original-Handmuster zur Verfügung.

compact

compact Fensterbank, Preisgruppe I, Oberfläche: glatt, seidenmatt

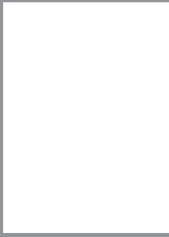

001
weiß

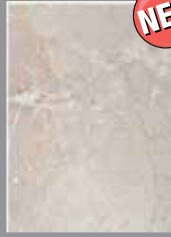

009
marmor beige

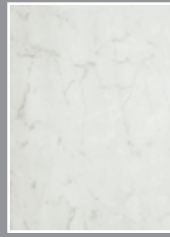

070
marmor bianco



310
dolomit

compact Fensterbank, Preisgruppe II, Oberfläche: Perlstruktur



418
hellgrau



420
dunkelgrau



055
schwarz

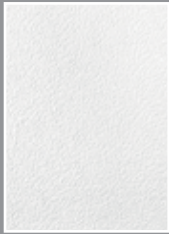

400
polarweiß **)



320
betolit

**) Farbkollektion Uni,
Preisgruppe I



Mehr Infos unter: www.werzalit.com

Preisliste 2021/ 2022
Fensterbänke
Fixmaß - Express

Lieferlänge bis 2400 mm

Preisgruppe I, Oberfläche: glatt, seidenmatt



Preisgruppe II, Oberfläche: Perlstruktur



Preisgruppe II, Oberfläche: Feinstruktur



*) auslaufender Artikel, Lieferung, solange Lagervorrat reicht

„Expresslieferung“ bitte bei Bestellung angeben.

Bestellnummer durch Farb-/Dekor-Nr. ... ergänzen. Beispiel: 16.000.001. Farbnummer s.o. Farb-/Dekor-Name.

❗ Individuelle Bearbeitungswünsche und ABS-Kantenbeschichtung siehe Seite 5.20 - 5.22 Zubehörteile siehe Seite 5.25 / 5.26

Bezeichnung/Typ Alle angegebenen Längen sind Rohzuschnitte	Maß (mm)	Bestell- nummer	VE	Gewicht	Preisgruppe I (€/lfm) Fixmaß ¹⁾ (bis 2400 mm)		Preisgruppe II (€/lfm) Fixmaß ¹⁾ (bis 2400 mm)	
					ohne MwSt.		ohne MwSt.	
exklusiv Fensterbank	Breite			kg/lfm				
<p>Einseitig mit gerundeter Formkante.</p>	100	16.000. ...	1 Stück	1,700	20,25		20,82	
	150	16.001. ...	1 Stück	2,400	28,07		28,79	
	200	16.002. ...	1 Stück	3,200	36,34		37,29	
	250	16.003. ...	1 Stück	3,900	40,77		41,93	
	300	16.004. ...	1 Stück	4,600	46,17		47,41	
	350	16.005. ...	1 Stück	5,400	54,74		56,21	
	400	16.006. ...	1 Stück	6,200	62,33		64,03	
	450	16.007. ...	1 Stück	6,900	70,62		72,14	
	500	16.070. ...	1 Stück	7,700	78,26		80,38	
	550	16.071. ...	1 Stück	8,400	85,13		87,43	
<p>Beidseitig gerundete Formkante. (exklusiv Doppelprofil)</p>	600	16.072. ...	1 Stück	9,400	88,03		90,36	
	<p>¹⁾Achtung ! Stornierung ist bei Fixmaßaufträgen nicht möglich.</p>							

compact

compact Fensterbank, Preisgruppe I, Oberfläche: glatt, seidenmatt



001
weiß

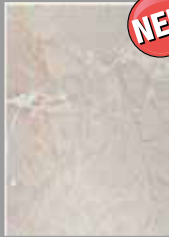

009
marmor beige

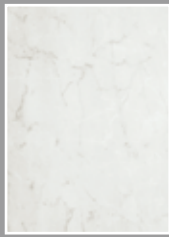

070
marmor bianco



310
dolomit

NEU

compact Fensterbank, Preisgruppe II, Oberfläche: Perlstruktur

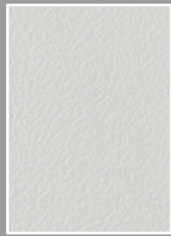

418
hellgrau



420
dunkelgrau



055
schwarz

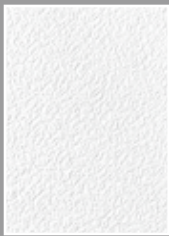

400
polarweiß *



320
betolit

* Farbkollektion Uni,
Preisgruppe I

„Expresslieferung“ bitte bei Bestellung angeben.

Bestellnummer durch Farb-/Dekor-Nr. ... ergänzen. Beispiel: 16.000.001. Farbnummer s.o. Farb-/Dekor-Name.

i Individuelle Bearbeitungswünsche und ABS-Kantenbeschichtung siehe Seite 5.20 - 5.22 Zubehörteile siehe Seite 5.25 / 5.26

Bezeichnung/Typ Alle angegebenen Längen sind Rohzuschnitte	Maß (mm)	Bestellnr.	VE	Gewicht	Preisgruppe I (€/lfm) Fixmaß ¹⁾ (bis 2400 mm)		Preisgruppe II (€/lfm) Fixmaß ¹⁾ (bis 2400 mm)	
					ohne MwSt.		ohne MwSt.	
compact Fensterbank	Breite			kg/lfm			ohne MwSt.	
<p>Einseitig mit gefaster Kante.</p>	100	16.030. ...	1 Stück	1,350	17,42		20,47	
	150	16.031. ...	1 Stück	2,050	24,09		28,35	
	200	16.032. ...	1 Stück	2,750	31,17		36,69	
	250	16.033. ...	1 Stück	3,450	34,99		41,17	
	300	16.034. ...	1 Stück	4,150	39,63		46,64	
	350	16.035. ...	1 Stück	4,850	47,02		55,29	
	400	16.036. ...	1 Stück	5,550	53,51		62,93	
450	16.037. ...	1 Stück	6,250	60,27		70,59		
<p>Beidseitig mit gefaster Kante. (compact Doppelprofil)</p>	500	16.038. ...	1 Stück	6,900	67,16		79,02	
<p>¹⁾ Achtung ! Stormierung ist bei Fixmaßaufträgen nicht möglich.</p>								

Preisgruppe I, Oberfläche: glatt, seidenmatt

Preisgruppe II, Oberfläche: Feinstruktur

Preisgruppe II, Oberfläche: Perlstruktur

Weitere ABS-Kanten für expona (Front- und Seitenkanten)

*) auslaufender Artikel, Lieferung, solange Lagerbestand reicht

„Expresslieferung“ bitte bei Bestellung angeben.

Bestellnummer durch Dekornummer für Fensterbankoberfläche ergänzen. Zusätzlich Dekor für Front- und Seitenkante angeben.
 Beispiel: expona Fensterbank, Breite: 146mm, Länge: 1250mm in Dekoroberfläche: 001 weiß, ABS-Frontkante und Seitenkanten (beidseitig) in Dekor: 103 wenge.

i Individuelle Bearbeitungswünsche und ABS-Kantenbeschichtung siehe Seite 5.20 - 5.22. Zubehörteile siehe Seite 5.25 / 5.26.

Bezeichnung/Typ Alle angegebenen Längen sind Rohzuschnitte	Maß (mm)	Bestellnr.	VE	Gewicht	Preisgruppe I (€/lfm) Fixmaß ¹⁾	Preisgruppe II (€/lfm) Fixmaß ¹⁾	
expona Fensterbank	Breite			kg/lfm	ohne MwSt.	ohne MwSt.	
	Mit rechteckiger ABS-Frontkante	96	16.900. ...	1 Stück	1,700	31,23	31,81
		146	16.901. ...	1 Stück	2,400	30,09	39,76
		196	16.902. ...	1 Stück	3,200	47,33	48,28
		246	16.903. ...	1 Stück	3,900	51,75	52,93
		296	16.904. ...	1 Stück	4,600	57,12	58,43
		346	16.905. ...	1 Stück	5,400	65,75	67,22
		396	16.906. ...	1 Stück	6,200	73,34	75,00
		446	16.907. ...	1 Stück	6,900	81,27	83,13
		496	16.970. ...	1 Stück	7,700	89,27	91,36
		546	16.971. ...	1 Stück	8,400	96,12	98,40

¹⁾Achtung ! Stornierung ist bei Fixmaßaufträgen nicht möglich.

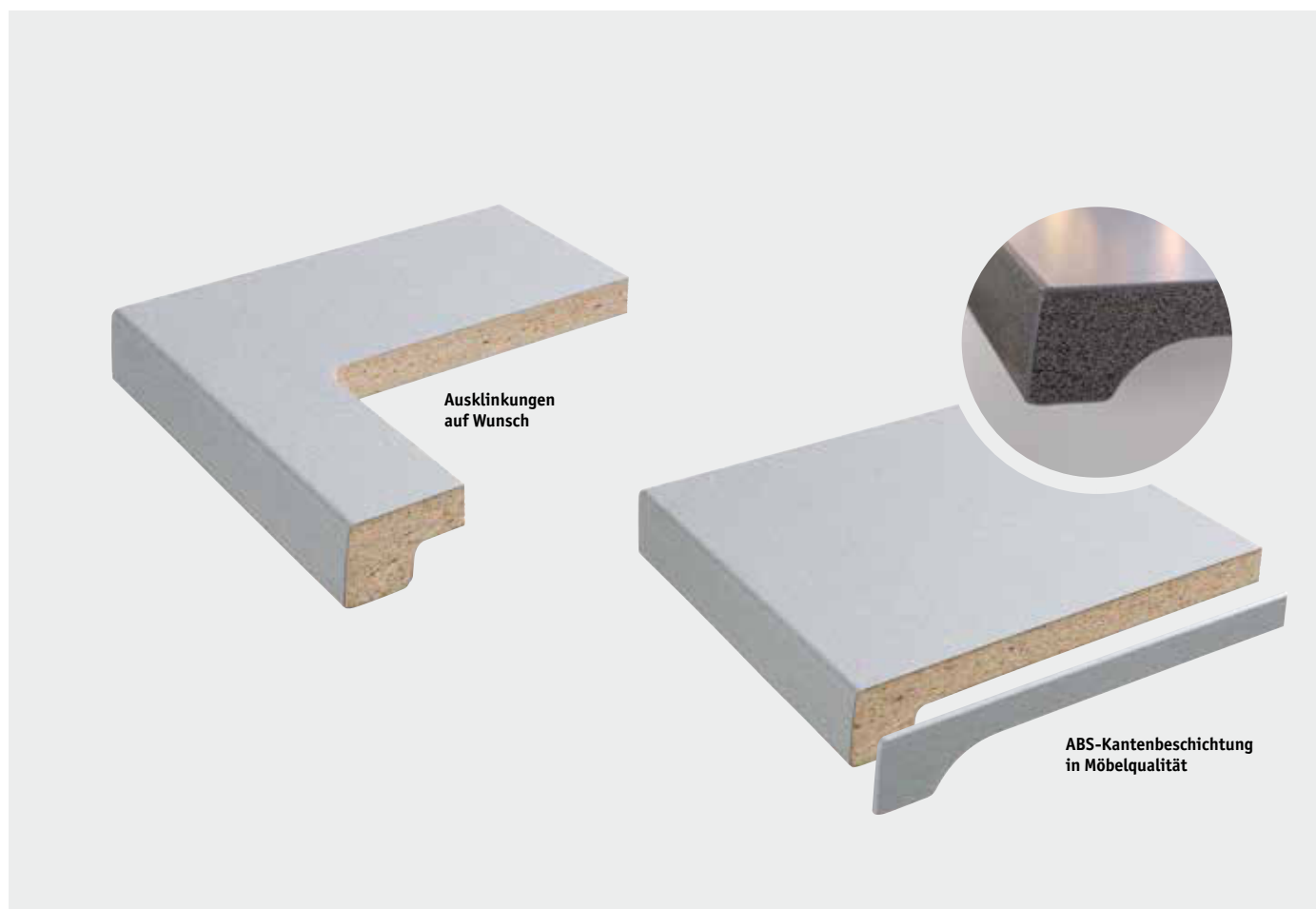

Bearbeitung nach Maß

Profitieren Sie vom einzigartigen **WERZALIT Fensterbank-Bearbeitungsservice** für die Serien **exclusiv, compact und expona**.

Wir erfüllen individuelle Bearbeitungswünsche vom Zuschnitt bis zur Kantenbeschichtung in höchster Fertigungspräzision.

Das spart nicht nur Arbeit, sondern auch Geld. Und die Qualität stimmt bis ins Detail.

Ihre Vorteile auf einen Blick:

- Lieferzeit innerhalb von 5 Werktagen
- Lieferlänge bis 2400 mm
- Uneingeschränkte Dekorauswahl
- Alle Bearbeitungsleistungen
- 25 Jahre Garantie

Skizzenbeschriftung

Damit wir Ihre Ware richtig liefern können, benötigen wir Ihre Unterstützung: Bei gewünschter werkseitiger Bearbeitung bitte **immer** eine genau bemaßte Zeichnung ähnlich der abgebildeten Beispielskizze mitliefern.

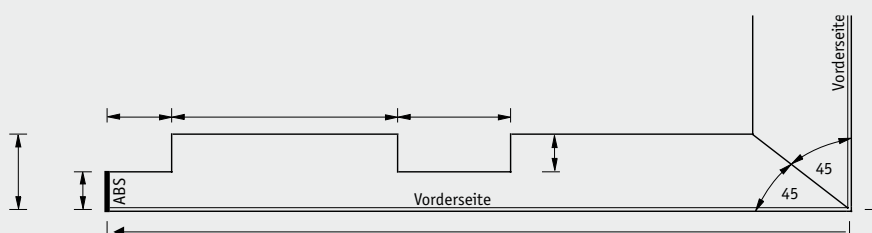

**Trennschnitte
(Längsschnitt)**

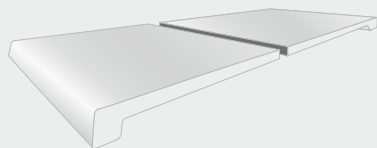

Beschreibung	Preis € / lfm	
	ohne	
Trennschnitt	2,73	

**ABS-Kantenbeschichtung*
(Dickschichtlaminat 2 mm)**

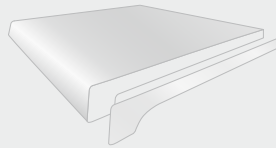

Beschreibung	Preis €	
	ohne	
Einzelbank / Kante	4,97	
Doppelprofil / Kante	8,80	
Längskante / lfm	6,04	

Ausklinkung Mitte

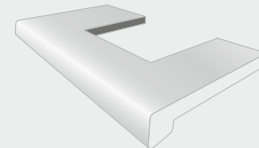

Beschreibung	Preis € / Stück	
	ohne	
150/150 mm = 450 mm	5,65	
je weitere 100 mm Länge	1,15	

Hinterkante ausfalzen



Beschreibung	Preis € / lfm	
	ohne	
Hinterkante ausfalzen	3,20	

Gehrungsschnitt

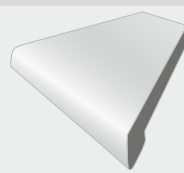

Beschreibung	Preis € / Stück	
	ohne	
Gehrungsschnitt 45°	3,46	
anderer Winkel	auf Anfrage	

**Gehrungsverbindung
mit Lamellos**

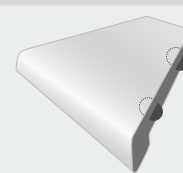

Beschreibung	Preis € / Stück	
	ohne	
Gehrungsverbindung 45° mit Lamellos vorbereiten	10,78	
anderer Winkel	auf Anfrage	

Lüftungsgitterausschnitt

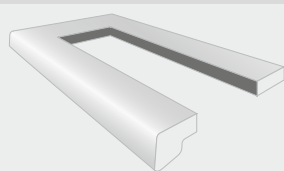

Beschreibung	Preis € / Stück	
	ohne	
780/66,5 mm	21,87	
je weitere 100 mm pro Umfang	1,87	

Lüftungsschlitze fräsen

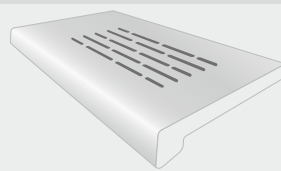

Beschreibung	Preis € / Stück	
	ohne	
7 Stück versetzt, 500 mm lang	24,96	

**Ausklinkungen
(Außenecke ausklinken)**

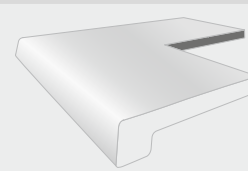

Beschreibung	Preis € / Stück	
	ohne	
150 mm x 150 mm	4,59	
je weitere angefangene 100 mm	1,15	

Vorderkante bündig fräsen

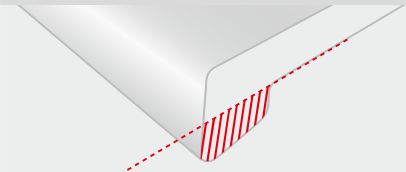

Beschreibung	Preis €	
	ohne	
bündig fräsen	3,19	





Wir bieten mehr:
Weitere Informationen über unser Fensterbank-Komplettprogramm und Zubehör finden Sie unter www.werzalit.com

Positionsvermerk: auf der Rückseite der Fensterbank **1,18€/St.** (ohne MwSt.)

○ Laminatstreifen zum nachträglichen Beschichten der Stirnkanten.
Bestellnummer durch Dekor-Nr. ... ergänzen.
Dekornummern auf den Seiten 5.17 / 5.18 und 5.22.
Farbnummerschlüssel siehe Seite 5.26 unten.

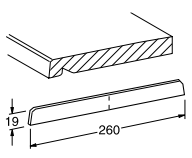
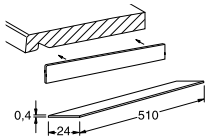
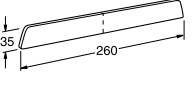
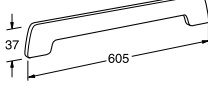
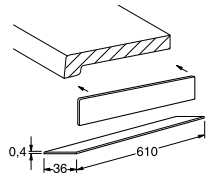
*) Für Fensterbänke in hellgrau ...418
Laminatstreifen in ...018 bestellen!

ⓘ Die Seitenabschlusskappen sind mit zwei Kanten ausgebildet und ergeben durch mittiges Auftrennen zwei Abschlusskappen. Montage durch Aufkleben mit Heißklebepistole und Pattex-Patronen.
Zubehörteil können als Express-Lieferung nur in Verbindung mit Fensterbänken bestellt werden.

Bezeichnung/Typ	Maß (mm)	Bestellnummer	weiß ... 001	hellgrau ... 018	creme ... 167	wenge ... 103	polarweiß ... 400	dunkelgrau ... 420	alle Farben und Dekore*)	dolomit ... 310	marmor beige ... 009	Verpackungseinheit	Gewicht	Preis €		
														ohne MwSt.		
Abschlusskappen für compact													kg/Stück	Stück		
 <p>Mit übergreifendem Rand und zwei gefasteten Kanten. Material: Polystyrol Dicke: ca. 3,5 mm</p>	19 x 260	21.026. ...	•	•	•							1 Stück	0,019	1,56		
		21.026. 400				•							1 Stück	0,019	1,73	
		21.026. 420					•						1 Stück	0,019	1,73	
Laminatstreifen für compact													kg/Stück	Stück		
 <p>Schmelzkleberbeschichtet für heißes Aufbügeln.</p>	24 x 510	24.022. ...	•			•	•		•	•		Bd. = 25 Stück	0,007	0,83		
Abschlusskappen für exclusiv													kg/Stück	Stück		
 <p>Seitenabschlusskappe 35/260 Mit übergreifendem Rand und zwei abgerundeten Kanten. Material: Polystyrol Dicke: ca. 4 mm</p>	35 x 260	21.303. ...	•	•	•							1 Stück	0,034	2,14		
		 <p>Seitenabschlusskappe 37/605 Mit übergreifendem Rand und zwei abgerundeten Kanten, jedoch mit geformter Kante entsprechend der Fensterbankform. Material: Polystyrol Dicke: ca. 4 mm</p>	37 x 605	21.305. ...	•	•	•	•	•				1 Stück	0,052	3,37	
Laminatstreifen für exclusiv																
 <p>Schmelzkleberbeschichtet für heißes Aufbügeln</p>	36 x 610	24.023. ...										Bd. = 25 Stück	0,016	1,11		
Fensterbank-Mauerkralen													kg/VE	VE		
 <p>Zur Verankerung der Fensterbänke im Mörtelbett. Stahlblech 1,0 mm, ohne Schraube. Material: Stahl verzinkt.</p>		22.209.000										100 Stück	0,896	23,78		
		22.309.000											500 Stück	3,995	114,64	
Fensterbank Montagewinkel																
 <p>Für zeitsparende Fensterbankmontage, mit Schraube</p>	60/35/10	22.200.000											100 Stück	0,683	123,79	
Fensterbank Montagekelle																
 <p>Für passgenaue Montage der Montagewinkel</p>		22.201.000											1 Stück	0,148	61,89	

❶ Zubehörteile können als Express-Lieferung nur in Verbindung mit Fensterbänken bestellt werden.

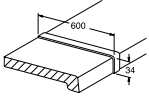
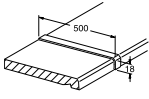
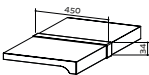
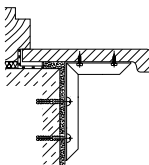
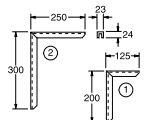
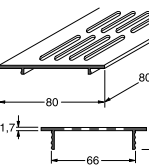
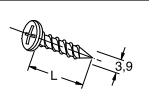
Bezeichnung/Typ	Maß (mm)	Bestellnummer	weiß	... 001	creme	... 167	hellgrau	... 018	dunkelgrau	... 420	verzinkt	... 000	altsilber EV 1	... 024	Verpackungseinheit	Gewicht	Preis €		
																	ohne MwSt.	Stück	
FB-Verbindungsprofile																kg/Stück	Stück		
 <p>FB-Verbindungsprofil Stoßverbinder für exclusiv Fensterbänke, ermöglicht die Abdeckung der erforderlichen Dehnfuge. Wird seitlich mit Spanplatten-Schrauben 3,0 x 30 an einer Schnittkante befestigt, Bohrungen vorhanden. Bauseitig auf erforderliche Länge schneiden. Material: Alu</p>	600 x 34	24.077. ...	•	•	•	•									1 Stück	0,113	17,32		
 <p>FB-Verbindungsprofil Stoßverbinder für compact Fensterbank. Ausführung wie vorher beschrieben. Material: Alu</p>	500 x 18	24.083. ...	•	•	•	•									1 Stück	0,094	17,32		
 <p>FB-Verbindungsprofil Stoßverbinder für expona Fensterbank. Ausführung wie vorher beschrieben. Material: Alu</p>	550 x 34	24.085. ...	•	•	•	•									1 Stück	0,094	17,32		
Fensterbank-Konsolen																kg/Stück	Stück		
 <p>Fensterbank-Konsole 1 Zum Befestigen der Innenfensterbänke. Jeder Schenkel kann als Auflegearm verwendet werden. Befestigung der Fensterbänke mit Zylinderblechschrauben 3,9 x 16 mm. Max. Abstand der Konsolen: 800 mm. Bohrung: Ø 6,5 mm. Material: Stahl</p>	200 x 125	23.097.000								•					1 Stück	0,280	12,97		
		23.097.001	•													1 Stück	0,280	15,43	
 <p>Fensterbank-Konsole 2 Ausführung wie vorher beschrieben, jedoch andere Schenkellänge.</p>	300 x 250	23.098.000								•					1 Stück	0,520	13,91		
		23.098.001	•													1 Stück	0,520	14,99	
FB-Lüftungsprofil																kg/Stück	Stück		
 <p>Zum Abdecken von Lüftungsausschnitten. Schlitzmaß: 7 x 40 mm. Ausschnittmaße: 780 x 66,5 mm bei Fräser Ø 10 mm. Material: Alu-eloxiert/pulverlackiert</p>	800 x 80	25.035.024													1 Stück	0,380	38,84		
		25.035.001	•													1 Stück	0,380	35,59	
Zylinderblechschrauben 3,9 x 16																			
 <p>Mit Kreuzschlitz 3,9 x 16 mm zur Befestigung der WERZALIT Fensterbänke auf den Konsolen und der Mauerkrallen an den Fensterbänken. In WERZALIT 3,2mm vorbohren. Material: Edelstahl A2.</p>	Länge 16	22.229.000													100 Stück	0,147	11,37		
		22.229.025														100 Stück	0,147	11,37	

Topset Fensterbänke

Programm	<i>Slim Profil 1</i>	<i>Standard Profil 17/40</i>	<i>Long Profil 17/66</i>
Eigenschaften	Stärke: 22 mm ohne Blende /R=10° Span: P2 Lagerlänge: 5350 mm	Stärke: 17 mm 40 mm Blende /R=10° Span: P5 Lagerlänge: 5350 mm	Stärke: 17 mm 66 mm Blende /R=10° Span: P5 Lagerlänge: 5350 mm
Ausladung	EUR/Meter	EUR/Meter	EUR/Meter
150	12,21	14,67	15,89
200	12,89	16,11	17,36
250	14,22	17,73	19,03
300	16,75	19,37	20,51
350	21,95	25,37	27,38
400	23,85	28,26	30,01
450	25,93	31,56	33,67
500	30,77	37,59	39,87

Abdeckkappe Kunststoff weiß, beige, grau

EUR/Stück

Profil	<i>Slim</i>	<i>Standard</i>	<i>Long</i>
Doppelstück	1,76	1,76	2,84
Vollprofil	-	-	2,84

Zubehör / Service

Seite 5.37

Dekor: "Carrara", Farb-Nr.: 0524

Profil **1** und Profil **17/40**, alle Breiten
Profil **17/66** bis 300 mm Breite

Dekor: "weiß", Farb-Nr.: 0126

Profil **1**, bis 300 mm Breite
Profil **17/40**, bis 500 mm Breite
Profil **17/66**, bis 300 mm Breite

Alternativdekore : Uni Grau, Buche, Ahorn und Erle sind im Profil 17/40 und einer Lagerlänge von 4050 mm kurzfristig lieferbar. **Aufpreis gegenüber den Standard - Dekoren: 10 %**

Andere Dekore und Breiten auf Anfrage!

Objektpreise auf Anfrage!

Fixmaßzuschlag: 17%

Positionsvermerk auf der Rückseite der Fensterbank: pro Position 1,05 EUR

Kürzen von Fensterbankfixmaßen in der Ausladung: 2,45 EUR / Meter

Achtung: Das Kürzen kann zu vertikalen Verformungen der Fensterbank führen. Alle Schnittkanten sind bauseits vor der Verarbeitung zu versiegeln.

Zum Aufkleben der Abdeckkappen empfehlen wir Suprafix 126, siehe Seite 2.01

Hinweis:

Montagehinweise

Seite 5.38



TOPSET Fensterbänke lassen sich leicht und schnell verarbeiten. Ihre Länge von 5350 mm verringert nicht nur bei kleineren Abmessungen den Verschnitt, sondern ermöglicht selbst bei breiten Fensterfronten ein fugenloses Überspannen.

Sie erhalten unsere Fensterbänke in „Carrara“ und „weiß“, aber auf Anfrage auch in vielen weiteren Dekoren. Materialtechnisch erfüllen unsere Fensterbänke die Vorgaben der EN 312 bzw. 317



Profil 1

Bei der Slim-Version ist die Vorderseite einfach gerundet. So entsteht mit einer schlichten Lösung dennoch ein eleganter Eindruck.

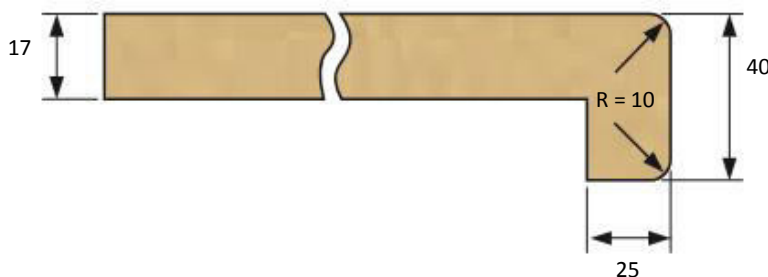

Profil 17

Abkantung 40 mm: Die Standard-Ausführung mit Abkantung setzt optische Akzente. Es lassen sich so elegant Kabelkanäle abdecken oder Heizkörperverkleidungen ansetzen.

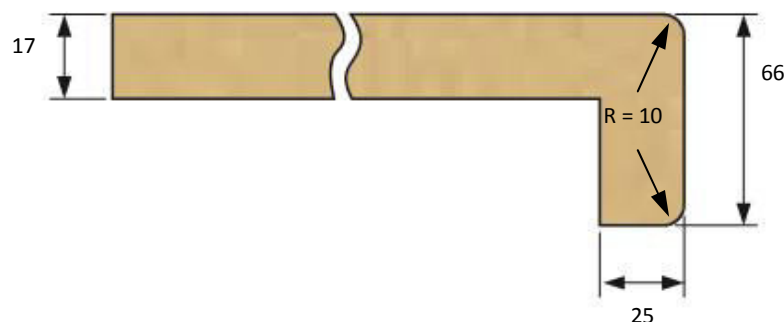

Profil 17

Abkantung 66 mm: Diese längere Abkantung ermöglicht es, alte Fensterbänke und Kabelkanäle abzudecken.

Bei der Herstellung der **TOPSET** Produkte, wird eine Kombination aus einer wasserdichten tragfesten Spanplatte P5 und einer hochwertigen speziellen Spanplatte für den Fensterbankbereich P2IDROFUGO, eingesetzt. Die Oberfläche besteht aus 0,4 - 0,8 mm CPL/HPL und weist alle notwendigen Eigenschaften auf (Postforming, UV Schutz und Abriebfestigkeit).

SprelaCart Fensterbänke

Programm	Basic Profil 110	Basic Profil 200	Basic Profil 201	Select Profil 107	Select Profil 207
Eigenschaften	Stärke: 24 mm ohne Blende /R=12° Span: P3 Lagerlänge: 5300 mm	Stärke: 20 mm 40 mm Blende /R=9,3° Span: P5 Lagerlänge: 5300 mm	Stärke: 20 mm 70 mm Blende /R=9,3° Span: P5 Lagerlänge: 5300 mm	Stärke: 20 mm ohne Blende /R=9,3° Span: P5 Lagerlänge: 4100 mm	Stärke: 20 mm 40 mm Blende /R=3° Span: P5 Lagerlänge: 4100 mm
Ausladung	EUR / Meter	EUR / Meter	EUR / Meter	EUR / Meter	EUR / Meter
160 / 200	15,46	18,65	21,78	19,72	21,78
250	16,89	20,45	23,35	21,48	24,57
300	19,81	21,89	25,83	25,20	26,28
350	23,65	24,20	29,31	28,91	29,06
400	26,84	28,28	32,79	32,55	33,31
500	31,64	32,03	36,50	35,04	37,73
600	36,17	41,43	45,08	42,97	48,81

Abdeckkappen aus Kunststoff in weiß oder beige					EUR / Stück
Profil	Profil 110	Profil 200	Profil 201	Profil 107	Profil 207
Doppelstück	2,50	2,37	3,01	5,29	5,29
Vollprofil	-	-	3,47	-	-

Zum Aufkleben der Abdeckkappen empfehlen wir Suprafix 126, siehe Seite 2.01

Fixmaßzuschlag: 17 %

Objektpreise auf Anfrage!

Positionsvermerk auf der Rückseite der Fensterbank: pro Position 1,05 EUR

Kürzen von Fensterbankfixmaßen in der Ausladung 2,45 € / Meter

Achtung!

Das Kürzen von Fensterbänken in der Ausladung kann zu vertikalen Verformungen der Fensterbank führen.

Alle Schnittkanten sind bauseits vor der Verarbeitung zu versiegeln!

Lagerprogramm Integra

Basic- Programm : Profil 200 , 201 in weiß und Carrara

in Lagerlängen von 5300 mm, die Länge 4100 mm ist auf Bestellung möglich zu fertigen

Dekor und Lagerprogramm bei Sprela gemäß Handelssortiment (siehe Folgeseite)

Bitte Beachten: zum Teil Auftragsfertigung, Mindestmengen sind zu berücksichtigen!

Zubehör / Service siehe Seite 5.41, Montagehinweise Seite 5.42

Profile

Alle Profile Innenfensterbänke sind in den Breiten 160, 200, 250, 300, 350, 400, 500, 600, 700, 800 mm und in den Längen 4100, 5300 mm lieferbar.

Alle Fensterbänke sind an der Hinterkante mit SprelaCart-Kantenband verschlossen.

Alle Aufdopplungen sind an der Rückseite mit Gegenzug-Folie (PE-Einlage) beschichtet.

Profile für Dekore BASIC

Profil 110

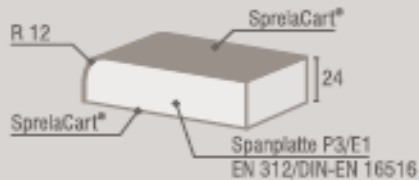

Profil 200

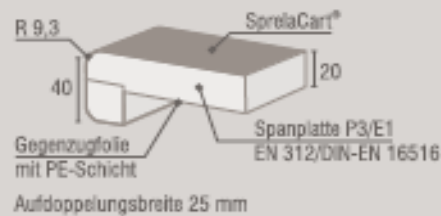

Profil 201

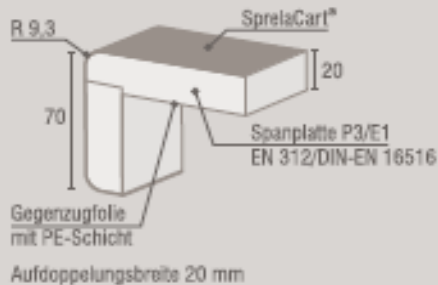

Profile für Dekore SELECT

Profil 107



Profil 207

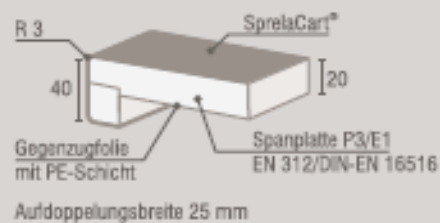

Abdeckkappen

Kunststoffabdeckkappen:		aus recyclingfähigem PP bzw. ABS, Farben: weiß, grau, beige	
R 12	Profil 110 Länge 610 mm	R 3	Profil 107 Länge 610 mm
R 9,3	Profil 200 Länge 610 mm	R 3	Profil 207 Länge 610 mm
R 9,3	Profil 201 Länge 610 mm	R 9,3	Vollprofil 201 Länge 310 mm
Melaminkanten:		dekorgleich mit rückseitiger Schmelzkleberbeschichtung als 4,10-Meter-Rollen in den Breiten 28 mm und 45 mm	

Einbauhinweise: SPRELA Fensterbänke sind für den Einsatz in Innenräumen mit normalem Raumklima vorgesehen. Vor Einbau alle Schnittkanten versiegeln! Informationen und Datenblätter finden Sie unter www.pro-kunststoff.de > Technische Datenblätter > pro-K Dekorative Schichtstoffplatten.

Wir senden Ihnen gern auf Anforderung umfangreiche Informationen zum fachgerechten Einbau zu.

SPRELA Fensterbänke

BASIC

Profil 110 / 200 / 201

Dekor	Oberfläche	Länge Breite	4100 mm								5300 mm									
			160	200	250	300	350	400	500	600	700	800	160	200	250	300	350	400	500	600
A103 Weiß	CR		L	L	L	L	L	L	L	L	A	A	L	L	L	L	L	L	L	
0990 Marmor	CR		L	L	L	L	L	L	L	L	A	A	A	L	L	L	A	L	A	A

SELECT

Profil 107 / 207

Dekor	Oberfläche	Länge Breite	4100 mm								5300 mm											
			160	200	250	300	350	400	500	600	700	800	160	200	250	300	350	400	500	600	700	800
A103 Weiß	CR		L	L	L	L	L	L	L	L	A	A	A	L	L	L	L	L	L	A	A	A
0191 Cool Grey	CR		A	A	A	A	A	A	A	A	A	A	A	-	-	-	-	-	-	-	-	-
K002 Grey Craft Oak	FP		A	A	A	A	A	A	A	A	A	A	A	-	-	-	-	-	-	-	-	-
K023 Venato	SU		A	A	A	A	A	A	A	A	A	A	A	-	-	-	-	-	-	-	-	-
K024 Beige Pietra Marble	SU		A	A	A	A	A	A	A	A	A	A	A	-	-	-	-	-	-	-	-	-
K028 Portland	SU		A	A	A	A	A	A	A	A	A	A	A	-	-	-	-	-	-	-	-	-

Legende	
L	ab Lager lieferbar
A	Auftragsfertigung ab einer Mindestmenge von 10 Stück je Artikel lieferbar. 10% bzw. max. 3 Stück bei Stückzahl < 20 Stück Über- bzw. Unterlieferung gelten als vereinbart. Anfallende Unterlängen werden mitgeliefert. Lieferzeit ca. 4-6 Wochen

Andere Dekore und Abmessungen sind auf Anfrage und gegen Aufpreis ab 50 Stück lieferbar.

Stand: 01.04.2021

SPRELA GmbH Westbahnstraße 1 · D-03130 Spremberg
 Fon +49 (0) 3563 54-0 · Fax +49 (0) 3563 23 91
 E-Mail s@sprela.de · www.sprela.de

Legende

- L Express-Programm ab Lager lieferbar
- A Auftragsfertigung ab einer Mindestmenge von 10 Stck./Artikel lieferbar
10% bzw. max. 3 Stück bei Stückzahl < 20 Stück Über- bzw. Unterlieferung gelten als vereinbart. Anfallende Unterlängen werden mitgeliefert.
Lieferzeit auf Anfrage

Die Preise verstehen sich in EUR/m² bzw. EUR/lfm ohne Mehrwertsteuer, unverzollt und unbesteuer.

Es gelten ausschliesslich unsere Liefer- und Zahlungsbedingungen. 10 % Unter- oder Überlieferungen gelten als vereinbart.

Lieferbedingung: CPT Ihr Lager Deutschland ab einem Warenwert von 2.500,- €;

unter 1.500,- € Warenwert: 250,- € Kostenbeteiligung;

über 1.500,- € unter 2.500,- € Warenwert: 3 % Preisaufschlag;

Neu ab 01.06.2021

Sprela Arbeitsplatten

Bestellware

Lieferzeit ca. 10 Werktage für Lagerprogramm

*SprelaCart Postforming Arbeitsplatten mit einer abgerundeten Längskante.
Einseitig SprelaCart gem. EN 438 verleimt, Unterseite mit wasserabweisendem
Gegenzug, rückseitige Kante mit SprelaForm Mehrschichtkante beleimt.*

*Dekore für Küche und Ladenbau
(siehe Folgeseite, weitere Varianten auf Anfrage)*

Arbeitsplatten

Formate in mm	Stärke in mm	EUR/ m
4100 x 635	38	42,80
4100 x 900	38	70,50
4100 x 1250	38	auf Anfrage

*Standardkollektion
mit Postformingkante*

Hinweise!

*Bei Auftragsfertigung sind 10 % Unterlängen zulässig und werden mitgeliefert.
Über- / Unterlieferung + / - 10 % je Variante vorbehalten.*

Nischenplatte

	EUR / qm
4100 x 640 x 14 mm	93,89

Aufpreis: Kürzen von Arbeitsplatten in der Tiefe: 2,45 EUR /Meter

Zubehör (Bestellware - LZ ca. 10 Werktage)

Zubehör

Bestellware: ca. 10 Tage Lieferzeit

Bezeichnung	Beschreibung	Preis	
SprelaForm Mehrschichtkante Stärke: 0,6 mm / Breite: 45 mm mit Schmelzkleber	4.10 m-Rolle	EUR/ Rolle	15,37
	Blister: 2 Streifen 650 mm Länge	EUR/ VE	8,74
Wandanschlüsseleisten	Länge 5.000 mm Dekor bzw. Alu-Farben	EUR/ lfm	20,67
Kleinteil - Set (jeweils ein Teil)	Endkappen rechts/links Innen- und Außenecke	EUR/ Set	15,21

SPRELA Arbeitsplatten

SPRELA®



Dekor	Oberfläche	Dekorbezeichnung	Ausführung	Länge 4100 mm Breite 635 mm Dicke 38 mm	Länge 4100 mm Breite 900 mm Dicke 38 mm	Länge 4100 mm Breite 1250 mm Dicke 38 mm	Länge 4100 mm Breite 635, 900, 1250 mm Dicke 28 mm	Mischentplatte 4100 x 640 mm Dicke 13,4 mm	Wand- anschluss- profil	Zubehör Ecken Winkel
AL07	WT	Alu Stainless Steel	ABS	L	L	A	A	L	•	grau
0190	AU	Black	ABS	L	L	A	A	L	•	schwarz
4771	AU	White	ABS	L	L	A	A	L	•	weiß
0859	PE	Platinum	PF	L	L	A	-	L	•	grau
7045	RS	Satin	PF	L	L	A	-	L	•	beige
8685	RS	Snow White	PF	L	L	A	-	L	•	weiß
A103	CR	White	PF	A	A	A	-	A	•	weiß
4298	UE	Light Atelier	PF	L	L	A	-	L	•	grau
4299	UE	Dark Atelier	PF	L	L	A	-	L	•	schwarz
5527	FP	Stone Oak	PF	L	L	A	-	L	•	beige
8197	WO	Sonoma Oak	PF	L	L	A	-	L	•	grau
9763	BS	Louisiana Wenge	PF	L	L	A	-	L	•	schwarz
A204	CR	Stone Black	PF	L	L	A	-	L	•	schwarz
A300	RS	Sirius Black	PF	L	L	A	-	L	•	schwarz
K002	FP	Grey Craft Oak	PF	L	L	A	-	L	•	grau
K003	FP	Gold Craft Oak	PF	L	L	A	-	L	•	beige
K013	SU	Sand Artisan Beech	PF	L	L	A	-	L	•	beige
K016	SU	Carbon Marine Wood	PF	L	L	A	-	L	•	schwarz
K023	SU	Venato	PF	L	L	A	-	L	•	weiß
*K023	SQ	Venato	PF	L	L	A	-	L	•	weiß

gültig ab 01.07.2020

Legende

PF Dekore werden mit Posiforming-
kante (Profil 420, 3 mm Radius)
produziert.

* Dekor K023 und K025 SQ sind nur
in Breite 600/900/1200 mm
verfügbar.

ABS Dekore werden in kantiger Aus-
führung (Profil 002) mit einer
2 mm Dickkante geliefert.

L Lagerprogramm lieferbar ab 1 Stück
innerhalb einer Woche ab Werk

A Auftragsfertigung lieferbar innerhalb
von 3 Wochen ab Werk

• dekorgleich

Weitere Ausführungen (z. B. Länge 3050 mm
oder 5300 mm) sind ab 50 Stück auf Anfrage
lieferbar.

SPRELA Arbeitsplatten

SPRELA®



Dekor	Oberfläche	Dekorbezeichnung	Ausführung	Länge 4100 mm Breite 635 mm Dicke 38 mm	Länge 4100 mm Breite 900 mm Dicke 38 mm	Länge 4100 mm Breite 1250 mm Dicke 38 mm	Länge 4100 mm Breite 635, 900, 1250 mm Dicke 28 mm	Mischplatte 4100 x 640 mm Dicke 13,4 mm	Wand- anschluss- profil	Zubehör Ecken Winkel
K024	SU	Beige Pietra Marble	PF	L	L	A	-	L	•	beige
K025	SU	Brown Pietra Marble	PF	L	L	A	-	L	•	weiß
*K025	SQ	Brown Pietra Marble	PF	L	L	A	-	L	•	weiß
K026	SU	Grey Pietra Marble	PF	L	L	A	-	L	•	schwarz
K027	SU	Formed Wood	PF	L	L	A	-	L	•	grau
K028	SU	Portland	PF	L	L	A	-	L	•	grau
K029	SU	Linen Block Wood	PF	L	L	A	-	L	•	beige
K030	SU	Java Block Wood	PF	L	L	A	-	L	•	schwarz
K091	FP	Light Porterhouse Oak	PF	L	L	A	-	L	•	beige
K092	FP	Dark Porterhouse Oak	PF	L	L	A	-	L	•	beige
K093	SL	Grey Emperor Marble	ABS	L	L	A	A	L	•	grau
K094	SL	Riven Slate	ABS	L	L	A	A	L	•	schwarz
K095	SU	Light Terrazzo Marble	PF	L	L	A	-	L	•	grau
K102	SU	Dark Terrazzo Marble	PF	L	L	A	-	L	•	schwarz
K103	SL	Light Lunar Stone	ABS	L	L	A	A	L	•	beige
K104	SL	Dark Lunar Stone	ABS	L	L	A	A	L	•	beige
K105	FP	Raw Endgrain Oak	ABS	L	L	A	A	L	•	grau
K107	FP	Elegance Endgrain Oak	ABS	L	L	A	A	L	•	beige
K108	SU	Peltro	PF	L	L	A	-	L	•	grau

gültig ab 01.07.2020

Legende

PF	Dekore werden mit Postforming- kante (Profil 420, 3 mm Radius) produziert.
*	Dekor K023 und K025 SO sind nur in Breite 600/900/1200 mm verfügbar.
ABS	Dekore werden in kantiger Aus- führung (Profil 002) mit einer 2 mm Dickkante geliefert.
L	Lagerprogramm lieferbar ab 1 Stück innerhalb einer Woche ab Werk
A	Auftragsfertigung lieferbar innerhalb von 3 Wochen ab Werk
•	dekorgleich
	Weitere Ausführungen (z. B. Länge 3050 mm oder 5300 mm) sind ab 50 Stück auf Anfrage lieferbar.

SPRELA GmbH Westbahnstraße 1 · D-03130 Spremberg
Fon +49 (0) 3563 54-0 · Fax +49 (0) 3563 23 9 1
E-Mail s@sprela.de · www.sprela.de

SPRELA Arbeitsplatten

Dekor	Oberfläche	Dekorbezeichnung	Ausführung	Länge 4100 mm Breite 635 mm Dicke 38 mm	Länge 4100 mm Breite 900 mm Dicke 38 mm	Länge 4100 mm Breite 1250 mm Dicke 38 mm	Länge 4100 mm Breite 635, 900, 1250 mm Dicke 28 mm	Nischenlänge 4100 x 640 mm Dicke 13,4 mm	Wand- anschluss- profil	Zubehör Ecken Winkel
K200	RS	Light Grey Concrete	ABS	L	L	A	A	L	•	grau
K201	RS	Dark Grey Concrete	PF	L	L	A	-	L	•	schwarz
K202	RS	Rusty Steel	PF	L	L	A	-	L	•	beige
K203	RS	Anthracite Granite	PF	L	L	A	-	L	•	schwarz
K204	PE	Classic Granite	PF	L	L	A	-	L	•	grau
K205	RS	Black Concrete	PF	L	L	A	-	L	•	schwarz
K206	PE	Porterhouse Walnut	PF	L	L	A	-	L	•	beige
K207	RS	Grey Galaxy	PF	L	L	A	-	L	•	grau
K208	RS	Calcareo	PF	L	L	A	-	L	•	grau
K209	RS	Crema Limestone	PF	L	L	A	-	L	•	grau
K210	CR	Black Flint	PF	L	L	A	-	L	•	schwarz
K211	PE	Black Porphyry	PF	L	L	A	-	L	•	schwarz
K212	BS	Beige Royal Marble	PF	L	L	A	-	L	•	beige
K213	RS	Dark Tivoli	PF	L	L	A	-	L	•	schwarz
K214	RS	Light Tivoli	PF	L	L	A	-	L	•	beige
K215	BS	White Dunes	PF	L	L	A	-	L	•	weiß
K349	PH	Silk Flow	ABS	L	L	A	A	L	•	grau
K352	PH	Iron Flow	ABS	L	L	A	A	L	•	grau
K365	FP	Coast Evoke Oak	ABS	L	L	A	A	L	•	beige
K366	FP	Fossil Evoke Oak	ABS	L	L	A	A	L	•	grau

gültig ab 01.07.2020

**Legende**

PF	Dekore werden mit Postform- karte (Profil 420, 3 mm Radius) produziert.
*	Dekor K023 und K025 SQ sind nur in Breite 600/900/1200 mm verfügbar.
ABS	Dekore werden in kantiger Aus- führung (Profil 002) mit einer 2 mm Dickkarte geliefert.
L	Lagerprogramm lieferbar ab 1 Stück innerhalb einer Woche ab Werk.
A	Auftragsfertigung lieferbar innerhalb von 3 Wochen ab Werk
•	dekorgleich
	Weitere Ausführungen (z. B. Länge 3050 mm oder 5300 mm) sind ab 50 Stück auf Anfrage lieferbar.

SPRELA GmbH Westbahnstraße 1 · D-03130 Spremberg
 Fon +49 (0) 3563 54-0 · Fax +49 (0) 3563 23 91
 E-Mail s@sprela.de · www.sprela.de

SPRELA Arbeitsplatten

SPRELA®

Dekor	Oberfläche	Dekorbezeichnung	Ausführung	Länge 4100 mm Breite 635 mm Dicke 38 mm	Länge 4100 mm Breite 900 mm Dicke 38 mm	Länge 4100 mm Breite 1250 mm Dicke 38 mm	Länge 4100 mm Breite 635, 900, 1250 mm Dicke 28 mm	Mischplatte 4100 x 640 mm Dicke 13,4 mm	Wand- anschluss- profil	Zubehör Ecken Winkel
K367	PH	Cream Navona	PF	L	L	A	-	L	•	beige
K368	PH	Grey Atlantic Marble	PF	L	L	A	-	L	•	grau
K369	PH	Cloud Nebula	PF	L	L	A	-	L	•	grau
K370	SM	Noir Deluxe	PF	L	L	A	-	L	•	schwarz
K371	PH	White Valley Granite	PF	L	L	A	-	L	•	grau

gültig ab 01.07.2020



Legende

PF	Dekore werden mit Postform- kante (Profil 420, 3 mm Radius) produziert.
*	Dekor K023 und K025 SQ sind nur in Breite 600/900/1200 mm verfügbar.
ABS	Dekore werden in kantiger Aus- führung (Profil 002) mit einer 2 mm Dickkarte geliefert.
L	Lagerprogramm lieferbar ab 1 Stück innerhalb einer Woche ab Werk.
A	Auftragsfertigung lieferbar innerhalb von 3 Wochen ab Werk.
•	dekorgleich
	Weitere Ausführungen (z. B. Länge 3050 mm oder 5300 mm) sind ab 50 Stück auf Anfrage lieferbar.

SPRELA GmbH

Westbahnstraße 1 · D-03130 Spremberg
 Fon +49 (0) 3563 54-0 · Fax +49 (0) 3563 23 91
 E-Mail s@sprela.de · www.sprela.de

Zubehör für Innenfensterbänke

Bezeichnung / Typ	Bemerkungen	Maße	Preis
Stahlnägel			EUR / VE
zur Befestigung von Werzalit - Seitenteilen (1000 Stk. / VE)	Stauchkopf	1,6 x 23 mm	10,59

SprelaForm Mehrschichtkante		Breite	EUR / m
mit Schmelzkleber Dekorgleich Fensterbänke (auch für Topset Fensterbänke möglich)	Rolle á 50 m	28 mm	0,85
	Rolle á 50 m	45 mm	1,08

Lienbacher Lüftungsgitter / Stegbleche	Farbe	Länge/mm	EUR/Stück
Breite: 80 mm	EV1/Ral 9016	600	31,37
Breite: 80 mm	EV1/Ral 9016	800	30,01/33,15
Breite: 80 mm	EV1/Ral 9016	1000	51,57

Andere Farben auf Anfrage.

Kunststoff - Stoßverbinder für Topset Fensterbänke	Farbe	Länge / mm	EUR/Stück
für Profil 17/40 und Profil 1 einsetzbar	weiß	600 mm	5,97
als Doppelprofil, mittig teilbar	grau	600 mm	5,97

Möbelkonsole	Farbe	Länge / mm	EUR/Stück
Nr. 30.02.134.0; Stahlblech	weiß	150 x 125	2,99

Service Sprela und Topset Fensterbänke

Anfertigung von Ausschnitten	Länge/mm	EUR/Stück
Lüftungsgitter nach Zeichnung	600 mm	11,15 (Netto)
	800 mm	12,22 (Netto)
	1000 mm	13,33 (Netto)

Service	EUR/Stück
Gehrungsschnitt	3,61
Ausklingung bis 15cm x 15cm	4,75

Achtung!

Bei Ausklingungen beträgt der Mehrpreis pro zusätzliche 100mm 1,10€.

Service	EUR/Meter
Trennschnitt	2,17

Achtung!

Das Kürzen von Fensterbänken in der Ausladung kann zu vertikalen Verformungen der Fensterbank führen.

Alle Schnittkanten sind bauseits vor der Verarbeitung zu versiegeln.

Zubehör für Innenfensterbänke

Neu ab 01.09.2021

Bezeichnung / Typ	Bemerkungen	Maße	Preis
Stahlnägel			EUR / VE
zur Befestigung von Werzalit - Seitenteilen (1000 Stk. / VE)	Stauchkopf	1,6 x 23 mm	10,59

SprelaForm Mehrschichtkante		Breite	EUR / m
mit Schmelzkleber Dekorgleich Fensterbänke (auch für Topset Fensterbänke möglich)	Rolle á 50 m	28 mm	0,93
	Rolle á 50 m	45 mm	1,18

Lienbacher Lüftungsgitter / Stegbleche	Farbe	Länge/mm	EUR/Stück
Breite: 80 mm	EV1/Ral 9016	600	31,34
Breite: 80 mm	EV1/Ral 9016	800	29,98 / 33,11
Breite: 80 mm	EV1/Ral 9016	1000	51,52

Andere Farben auf Anfrage.

Kunststoff - Stoßverbinder für Topset Fensterbänke	Farbe	Länge / mm	EUR/Stück
für Profil 17/40 und Profil 1 einsetzbar	weiß	600 mm	5,97
als Doppelprofil, mittig teilbar	grau	600 mm	5,97

Möbelkonsole	Farbe	Länge / mm	EUR/Stück
Nr. 30.02.134.0; Stahlblech	weiß	150 x 125	2,99

Service Sprela und Topset Fensterbänke

Anfertigung von Ausschnitten	Länge/mm	EUR/Stück
Lüftungsgitter nach Zeichnung	600 mm	11,15 (Netto)
	800 mm	12,22 (Netto)
	1000 mm	13,33 (Netto)

Service	EUR/Stück
Gehrungsschnitt	3,61
Ausklingung bis 15cm x 15cm	4,75

Achtung!

Bei Ausklingungen beträgt der Mehrpreis pro zusätzliche 100mm 1,10€.

Service	EUR/Meter
Trennschnitt	2,45

Achtung!

Das Kürzen von Fensterbänken in der Ausladung kann zu vertikalen Verformungen der Fensterbank führen.

Alle Schnittkanten sind bauseits vor der Verarbeitung zu versiegeln.

Montagehinweise für Topset – und Sprela - Fensterbänke

Lagerung:

- in geschlossenen Räumen geschützt vor Feuchtigkeit und Nässe
- im Stapel auf geeigneter Unterlage plan und vollflächig übereinander

Zuschnitt:

- zur Vermeidung von Brüchen ist eine starre Unterlage erforderlich
- Bearbeitung mit hartmetallbestückten Sägeblättern. Bei Handkreissägen treten die Ausrisse oben auf (Fensterbank von unten sägen).
- Kantenbrechen und Abrunden von Innenecken bei Aussparungen wird empfohlen, um Spannungsrissen vorzubeugen (Radius min. 5 mm)

Bohrungen:

- Bohrlochdurchmesser ca. 1 mm größer als Schraubendurchmesser, um Spannungen zu vermeiden.

Abdichtungen:

- Sämtliche offene Kanten sind durch Abdeckkappen in Verbindung mit geeigneten Dichtmassen oder durch dekorgleiche Laminatstreifen (mit Schmelzkleber) gegen Feuchteinfluß zu versiegeln. Auch Ausschnitte, Bohrungen, Schraublöcher etc. sind abzudichten.
- Möglich sind Dichtmassen auf der Basis von Polyurethan oder Acryl mit zusätzlicher Klebewirkung. Je nach Produkt ist teilweise ein Primer erforderlich. Rückstände des Dichtmittels auf der Oberfläche sind sofort zu entfernen.

Heizkörper

- Abstand mind. 50 mm, sonst Wärmeisolierung notwendig

Montage:

- auf bereits bestehender Fensterbank
- auf Konsolen (mind. 3 Befestigungspunkte, Abstand max. 1 m)
- je nach Unterkonstruktion durch Schrauben/Dübeln, Kleben (z.B. mit PU), mit Ansetzbinder und Verankerung im Mauerwerk, dto. auf Mörtelbett (Feuchtigkeitssperre erforderlich)

Schutz am Bau:

- Abkleben der kompletten Fensterbank zum Schutz vor Kratzern und Baufeuchte
- Folienabklebung wasserdicht gestalten und bis über die Unterkante der Fensterbänke führen

Empfehlung: Bei der Fensterbankmontage im Herbst / Winter, auf vollständigen Schutz vor Schwitzwasser achten!

Auch wenn diese Schutzmaßnahmen nicht im Leistungsverzeichnis aufgeführt sind, übernimmt der Fensterbauer „die Gewähr, dass seine Leistung zur Zeit der Abnahme nicht mit Fehlern behaftet ist“ (VOB, Teil B).

Nach VOB, Teil C, DIN 18355 und DIN 18360 gehört der „Schutz der ausgeführten Leistung vor Beschädigungen bis zur Abnahme, zum vertraglichen Leistungsumfang, auch wenn er nicht in der Leistungsbeschreibung erwähnt ist.

Auch bei Verwendung von Schutzfolie müssen grobe Mörtel- bzw. Putzreste von folierten Flächen entfernt werden.

