



Systemelemente
Kunststoff-Fenster mit Profil



Gesamtpreisliste 2011
gültig ab 01.04.2011

NEU! Kunststoff-Kipp-Fenster
mit Ug-Wert 1,1 (Seite 5)

AKF Systemelemente GmbH

Zweenfurther Str. 10
04827 Gerichshain/Leipzig
Tel. +49 34292 60-170
Fax +49 34292 60-175
kontakt@akf-systemelemente.de
www.akf-systemelemente.de

Ihre Ansprechpartner sind:

Herr René Bertram

Verkaufsleitung
Tel. +49 34292 60-171
Mobil +49 170 5736078
rbertram@akf-systemelemente.de

Frau Silvana Angeli

Auftragsannahme/Angebotswesen
Tel. +49 34292 60-170
sangeli@akf-systemelemente.de

Frau Steffi Colditz

Auftragsannahme/Angebotswesen
Tel. +49 34292 60-172
scolditz@akf-systemelemente.de

Herr Günter Schmelzer

Verkaufsbüro Thüringen/Sachsen-Anhalt
Tel. +49 36338 505-41
Fax +49 36338 505-43
Mobil +49 170 4535152

Knobloch & Co. GmbH

Verkaufsbüro Berlin/Brandenburg
Tel. +49 30 895917-0
Fax +49 30 895917-23

Herr Uwe Schal

Mobil +49 171 8612099

Ihr Weg zu uns

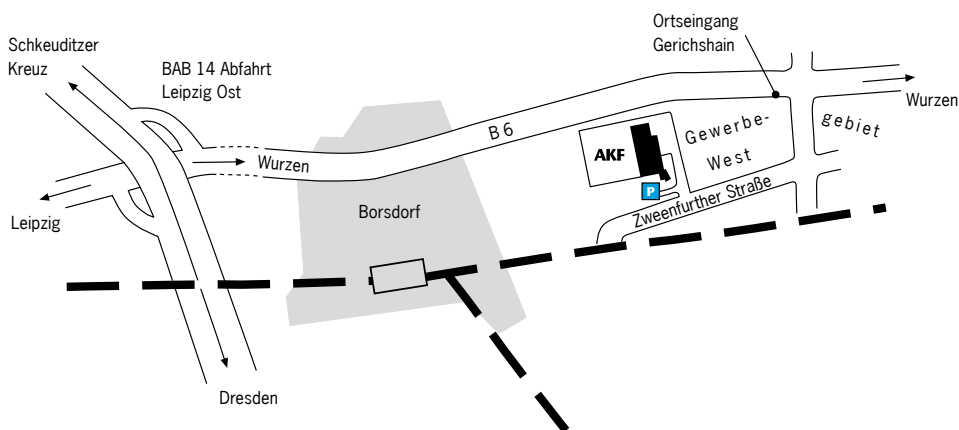
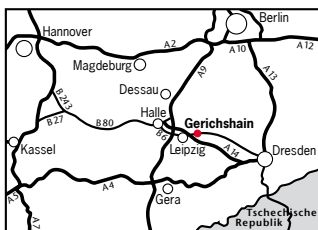

Verlassen Sie die A14 an der Abfahrt »Leipzig Ost«. Fahren Sie auf der B6 Richtung Wurzen. Folgen Sie der Hauptstraße durch Borsdorf nach Gerichshain. Nach dem Ortseingangsschild biegen Sie nach rechts in das Gewerbegebiet West ab. An der nächsten Kreuzung (nach ca. 50 m) biegen Sie wiederum rechts ab und fahren in der Zweenfurther Straße bis zu unserem Firmengelände.

Wir freuen uns auf Ihren Besuch

und wünschen eine gute Anreise!

INHALTSVERZEICHNIS



Ihre Ansprechpartner / Ihr Weg zu uns **2**

AKF Kunststoff-Kipp-Fenster **4-5**

Ausführung einflügelig
Farbe weiss, braun oder grau
Ug-Wert 2,0 W/(m²K)
Ug-Wert 1,1 W/(m²K)

NEU !

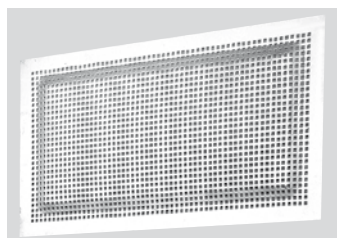

AKF Schutzgitter **6-9**

Streckmetall - schraubbar
Lochblech - schraubbar
Lochblech mit umlaufenden Rand
Lochblech ohne Rand



AKF Sonderfenster **10**

Heizraumfenster
Abluftfenster
Stichtbogenfenster/Rundbogenfenster
Kipp-Fenster Ausführung zweiflügelig



AKF Kunststoff-Kipp-Fenster **12-13**

Ausführung zweiflügelig mit vertikaler Teilung
Ausführung zweiflügelig mit horiyontaler Teilung



AKF Kunststoff-Dreh/-Kipp-Fenster **14**

Ausführung einflügelig System SF 100
Dreh-/Kipp, Dreh, Kipp
FoF Festverglasung

AKF Zubehör für Kunststofffenster **15**

Anschlussprofile, Verbreiterungen, Kopplungsprofile,
Kippscheren, Sondergläser, Einsätze für Sonderfenster



AKF Stahlkellerfenster **16-17**

Ausführung einflügelig
Ausführung zweiflügelig
sendzimirverzinkt
pulverbeschichtet

AKF Ausschreibungstext **18**

AKF Angebots-/Bestellformular **19**

AKF Verkaufs- und Lieferbedingungen **20**

AKF Kunststoff-Kipp-Fenster

einflügelig

Farbe weiß

Kunststoff-Kipp-Fenster, 3-Kammerprofil aus form- und farbbeständigem Kunststoff, umlaufende Gummidichtung, Kipp-Hebelbeschlag für 1-3 Öffnungsstellungen, herausnehmbarer Kippflügel

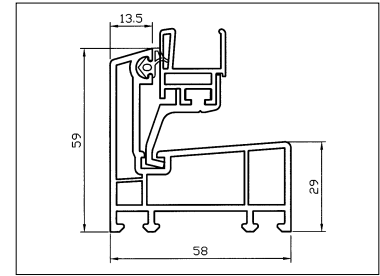

Kipp-Blendrahmen isolierverglast 14 mm

HINWEIS: ab Fensterbreite B = 900 mm
dritte Verriegelung oben mittig

Dickglas 5 mm

B in mm \ H in mm	400	500	600	700	800	900	1000	1100
300	46,15	49,35	51,65	53,85	55,45	57,80	60,25	67,60
400	49,35	51,65	53,85	55,45	57,80	60,25	67,60	73,35
500	51,65	53,85	55,45	57,80	60,25	67,60	73,35	79,00
600	53,85	55,45	57,80	60,25	67,60	73,35	79,00	85,50
700	55,45	57,80	60,25	67,60	73,35	79,00	85,50	91,20
800	57,80	60,60	67,60	73,35	79,00	85,50	91,20	97,55
900	60,60	67,60	73,35	79,00	85,50	91,20	97,55	109,40
1000	67,60	73,35	79,00	85,50	91,20	97,55	109,40	114,10
1100	73,35	79,00	85,50	91,20	97,55	109,40	114,10	119,95

Isolierglas 4/6/4, Ug-Wert 3,3 W/(m²K)

B in mm \ H in mm	400	500	600	700	800	900	1000	1100
300	53,50	59,60	68,00	73,05	78,35	94,20	97,70	102,95
400	59,60	68,00	71,95	78,35	90,90	97,70	102,95	109,90
500	68,00	73,10	78,35	90,90	97,70	102,95	109,90	116,20
600	71,95	78,35	90,90	97,60	102,95	109,90	116,20	122,80
700	78,35	90,90	97,70	102,95	109,90	116,20	122,80	129,05
800	90,90	97,70	102,95	109,90	116,20	122,80	129,10	134,85
900	97,70	102,95	109,90	116,20	122,80	129,05	134,85	147,10
1000	102,95	109,90	116,20	122,15	129,05	134,85	147,10	155,90
1100	109,90	116,20	122,80	129,05	134,85	147,10	155,90	163,45

Isolierglas 4/6/4, Ug-Wert 2,0 W/(m²K)

B in mm \ H in mm	400	500	600	700	800	900	1000	1100
300	58,50	64,60	73,00	76,95	83,35	95,90	102,75	109,05
400	64,60	73,00	76,95	83,35	97,00	103,85	109,05	117,70
500	73,00	76,95	83,35	97,00	103,85	110,75	117,70	125,65
600	76,95	83,35	97,00	105,40	110,75	119,35	125,65	133,40
700	83,35	97,00	105,50	110,75	119,35	126,75	133,40	141,30
800	97,00	103,85	110,75	119,35	126,75	135,05	141,35	148,75
900	103,85	110,75	119,35	126,75	135,05	142,95	148,75	162,65
1000	109,05	117,70	125,65	132,75	141,30	148,75	162,65	172,55
1100	117,70	125,65	133,40	141,30	148,75	162,65	172,55	183,50

Mehrpreis für durchgefärbtes AKF-Profil 5%

Farbe: grau ähnlich RAL 7040
braun ähnlich RAL 8019

Kleinste Fenstermaß: 300 mm breit x 250 mm hoch

Berechnungsbeispiel:

Fenster B = 670 mm x H = 540 mm
Dickglas = 60,25 Euro
Isolierglas 3,3 = 97,60 Euro
Isolierglas 2,0 = 105,40 Euro

• Lieferzeit 2 Wochen

Auf Wunsch werden Fenster in allen handelsüblichen RAL-Farben, NCS-Farben lackiert. Preise auf Anfrage.

AKF Kunststoff-Kipp-Fenster

einflügelig

Farbe weiß

NEU !

Kunststoff-Kipp-Fenster, 3-Kammerprofil aus form- und farbbeständigem Kunststoff, umlaufende Gummidichtung, Kipp-Hebelbeschlag, herausnehmbarer Kippflügel, Flügel flächenbündig

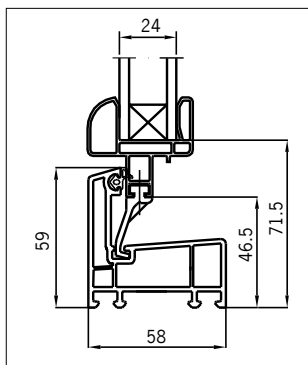

Profilquerschnitt isolierverglast 24 mm UG 1.1



Isolierglas 4/16/4 Ug Wert 1,1 (W/m²K)

B in mm \ H in mm	400	500	600	700	800	900	1000	1100
	Euro	Euro	Euro	Euro	Euro	Euro	Euro	Euro
300	76,10	78,40	81,10	84,25	88,35	101,65	108,90	115,60
400	78,40	81,10	84,25	88,35	102,80	110,10	115,60	124,75
500	81,10	84,25	88,35	102,80	110,10	117,40	124,75	133,20
600	84,25	88,35	102,80	111,70	117,40	126,50	133,20	141,40
700	88,35	102,80	111,85	117,40	126,50	134,35	141,40	149,80
800	102,80	110,10	117,40	126,50	134,35	143,15	149,85	157,70
900	110,10	117,40	126,50	134,35	143,15	151,55	157,70	172,40
1000	115,60	124,75	133,20	140,70	149,80	157,70	172,40	182,90
1100	124,75	133,20	141,40	149,80	157,70	172,40	186,10	194,50

- **Kleinster Fenstermaß:** 400 mm breit x 300 mm hoch

Berechnungsbeispiel:

Fenster B = 670 mm x H = 540 mm

Isolierglas 1,1 = 111,70 Euro

- **Lieferzeit 3 Wochen**

AKF Schutzgitter

Lochblech ohne Rand

Lochblech-Schutzgitter ohne Rand,
Quadratlochung 10 x 10, passend für Kunststoff-
Kippfenster, einflügelige Ausführung

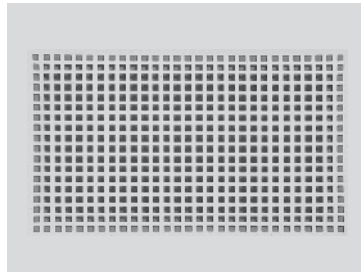

Farbe verzinkt

B in mm \ H in mm	400	500	600	700	800	900	1000	1100
300	10,50	10,65	10,65	10,65	10,75	11,80	13,00	14,35
400	10,65	10,75	10,75	12,10	13,95	15,65	17,60	19,35
500	10,75	10,95	12,85	15,35	17,60	19,65	21,70	24,05
600	10,75	12,85	15,65	18,60	21,15	23,95	26,60	29,20
700	12,10	15,35	18,60	21,70	24,65	27,95	31,15	34,20
800	13,95	17,60	21,15	24,65	28,35	32,00	35,45	39,20
900	15,45	19,65	23,95	27,95	31,95	36,00	40,00	44,20
1000	17,45	21,70	26,60	31,15	35,45	40,00	44,40	49,05
1100	19,15	24,05	29,20	34,15	39,20	44,20	49,05	53,85

Die hier angegebenen Maße sind Blendrahmenaußenmaße des Fensters!

Berechnungsbeispiel Schutzgitter

Außenmaß des Schutzgitters

B = 480 (+60 mm)
H = 380 (+50 mm) = 12,85 Euro

Farben weiß RAL 9016, braun RAL 8017, lichtgrau RAL 7035

B in mm \ H in mm	400	500	600	700	800	900	1000	1100
300	16,30	16,30	16,65	16,65	16,75	16,75	17,85	19,60
400	16,65	16,65	16,65	16,75	19,05	21,45	23,95	26,15
500	16,65	16,75	17,85	20,85	23,70	26,95	29,70	32,70
600	16,65	17,85	21,45	24,75	28,55	32,10	35,50	39,10
700	16,75	20,85	24,75	29,05	33,10	37,40	41,50	45,75
800	19,05	23,70	28,55	33,10	38,00	42,45	47,35	52,30
900	21,45	26,95	32,10	37,40	42,45	47,90	53,25	58,55
1000	23,95	29,70	35,50	41,50	47,35	53,25	59,05	65,00
1100	26,15	32,70	39,10	45,75	52,30	58,55	65,00	71,45

Die hier angegebenen Maße sind Blendrahmenaußenmaße des Fensters!

- Lieferzeit 2-3 Wochen
- Sonderfarben auf Anfrage.

Hinweis! Bei Aufträgen mit einer Beschichtungsfläche bis 1,2 qm (bezogen auf BAM-Maß) berechnen wir einen Mindermengenzuschlag von Euro 26,50 netto.

AKF Schutzgitter

Lochblech mit Rand

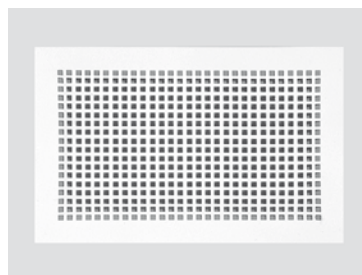

Lochblech-Schutzgitter mit umlaufenden Rand,
(ca. 40-45 mm) Quadratlochung 10 x 10, passend für
Kunststoff-Kippfenster einflügelige Ausführung

Farbe verzinkt

B in mm \ H in mm	400	500	600	700	800	900	1000	1100
	Euro	Euro	Euro	Euro	Euro	Euro	Euro	Euro
300	10,35	12,30	14,65	17,15	19,65	22,05	24,55	26,80
400	12,95	16,35	19,65	22,85	26,15	29,45	32,65	36,00
500	16,35	20,40	24,55	28,55	32,65	36,85	40,75	44,95
600	19,65	24,55	29,45	34,30	39,10	44,05	49,05	53,90
700	22,85	28,55	34,30	40,05	45,80	51,55	57,15	62,95
800	26,15	32,65	39,10	45,80	52,30	58,90	65,20	71,80
900	29,45	36,85	44,05	51,55	58,90	66,20	73,40	80,75
1000	32,65	40,75	49,05	57,15	65,30	73,40	81,75	89,95
1100	36,00	44,95	53,90	62,95	71,80	80,75	89,95	98,90

Die hier angegebenen Maße sind Blendrahmenseitenmaße des Fensters!

Berechnungsbeispiel Schutzgitter

Außenmaß des Schutzgitters

B = 480 (+60 mm)
H = 380 (+50 mm) = 24,55 Euro

Farben weiß RAL 9016, braun RAL 8017, lichtgrau RAL 7035

B in mm \ H in mm	400	500	600	700	800	900	1000	1100
	Euro	Euro	Euro	Euro	Euro	Euro	Euro	Euro
300	15,55	18,90	22,75	26,45	30,25	34,15	37,85	41,65
400	20,25	25,25	30,25	35,35	40,35	45,35	50,55	55,60
500	25,25	31,50	37,85	44,20	50,55	56,80	63,05	69,45
600	30,25	37,85	45,35	53,05	60,60	68,05	75,65	83,25
700	35,35	44,20	53,05	61,75	70,60	79,50	88,45	97,10
800	40,35	50,55	60,60	70,60	80,65	90,80	100,95	110,95
900	45,35	56,80	68,05	79,45	90,80	102,25	113,55	124,90
1000	50,55	63,05	75,65	88,45	100,95	113,55	126,20	138,80
1100	55,60	69,45	83,25	97,10	110,95	124,90	138,80	152,65

• Lieferzeit 2-3 Wochen

• Sonderfarben auf Anfrage

Hinweis! Bei Aufträgen mit einer Beschichtungsfläche bis 1,2 qm (bezogen auf BAM-Maß) berechnen wir einen Mindermengenzuschlag von Euro 26,50 netto.

AKF Schutzgitter

Streckmetall - schraubbar

pulverbeschichtet

Streckmetall-Schutzgitter mit Winkelrahmen, 4 Befestigungslaschen, passend für Kunststoff-Fenster in Kipp- und Dreh-/Kipp Ausführung.

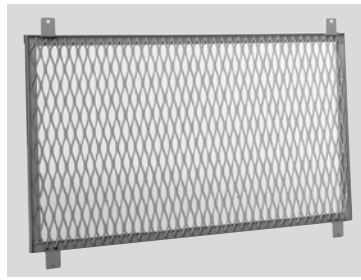

Farbe lichtgrau RAL 7035

B in mm \ H in mm	400	500	600	700	800	900	1000	1100
	Euro	Euro	Euro	Euro	Euro	Euro	Euro	Euro
300	30,20	30,70	31,35	32,20	32,90	33,50	34,10	34,50
400	31,05	32,05	32,90	33,65	34,70	35,55	36,50	36,95
500	32,05	33,10	34,20	35,35	36,50	37,70	38,75	39,35
600	32,90	34,20	35,60	36,95	37,85	39,80	41,20	41,90
700	33,65	35,35	36,95	38,55	40,25	41,90	43,45	44,25
800	34,70	36,75	38,40	40,25	42,05	43,95	45,90	46,65
900	35,55	37,70	39,80	41,90	43,95	45,95	48,10	49,25
1000	36,50	38,75	41,20	43,45	45,90	48,10	50,45	51,55
1100	36,95	39,35	41,90	44,25	46,65	49,25	51,55	52,80

Die hier angegebenen Maße sind Blendrahmenseitenmaß des Fensters!

Berechnungsbeispiel Schutzgitter

Außenmaß des Schutzgitters

B = 480 (+120 mm) = 34,20 Euro

H = 380 (+120 mm)

Farben weiß RAL 9016, braun RAL 8017

B in mm \ H in mm	400	500	600	700	800	900	1000	1100
	Euro	Euro	Euro	Euro	Euro	Euro	Euro	Euro
300	30,20	30,70	31,35	32,20	32,90	33,50	34,10	34,50
400	31,05	32,05	32,90	33,65	34,70	35,55	36,50	36,95
500	32,05	33,10	34,20	35,35	36,50	37,70	38,75	39,35
600	32,90	34,20	35,60	36,95	37,85	39,80	41,20	41,90
700	33,65	35,35	36,95	38,55	40,25	41,90	43,45	44,25
800	34,70	36,75	38,40	40,25	42,05	43,95	45,90	46,65
900	35,55	37,70	39,80	41,90	43,95	45,95	48,10	49,25
1000	36,50	38,75	41,20	43,45	45,90	48,10	50,45	51,55
1100	36,95	39,35	41,90	44,25	46,65	49,25	51,55	52,80

• Lieferzeit 3-4 Wochen

• Sonderfarben auf Anfrage

AKF Schutzgitter

Lochblech - schraubbar



Lochblech-Schutzgitter mit Winkelrahmen,
4 Befestigungslaschen, passend für Kunststoff-
Fenster in Kipp- und Dreh-/Kipp Ausführung.

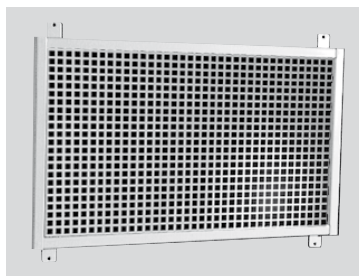

Farbe verzinkt

B in mm \ H in mm	400	500	600	700	800	900	1000	1100
300	24,60	25,30	25,95	26,65	27,40	28,10	28,85	29,55
400	25,60	26,50	27,50	28,50	29,55	30,65	31,50	32,55
500	26,50	27,90	29,05	30,40	31,75	32,95	34,35	35,50
600	27,50	29,05	30,80	32,30	33,80	35,40	37,00	38,70
700	28,50	30,40	32,30	34,05	36,00	37,85	39,75	41,45
800	29,55	31,75	33,80	36,00	38,10	40,30	42,40	44,55
900	30,65	32,95	35,40	37,85	40,30	42,70	45,15	47,50
1000	31,50	34,35	36,95	39,75	42,40	45,15	47,80	50,55
1100	32,45	35,50	38,50	41,45	44,55	47,50	50,55	53,50

Die hier angegebenen Maße sind Blendrahmemaßen des Fensters!

Berechnungsbeispiel Schutzgitter

Außenmaß des Schutzgitters

B = 480 (+120 mm) = 29,05 Euro
H = 380 (+120 mm)

Farben lichtgrau RAL 7035, weiß RAL 9016, braun RAL 8017

B in mm \ H in mm	400	500	600	700	800	900	1000	1100
300	30,75	31,60	32,50	33,35	34,25	35,10	36,05	36,95
400	32,00	33,15	34,40	35,60	36,95	38,25	39,40	40,65
500	33,15	34,85	36,30	38,00	39,70	41,25	42,95	44,35
600	34,40	36,30	38,50	40,35	42,30	44,25	46,25	48,10
700	35,60	38,00	40,35	42,55	45,00	47,30	49,65	51,85
800	36,95	39,70	42,30	45,00	47,65	50,35	53,00	55,70
900	38,25	41,25	44,25	47,30	50,35	53,35	56,45	59,35
1000	39,40	42,95	46,15	49,65	53,00	56,45	59,80	63,20
1100	40,55	44,35	48,10	51,85	55,70	59,35	63,20	66,85

• Lieferzeit 3-4 Wochen

• Sonderfarben auf Anfrage

AKF Sonderfenster

Heizraumfenster

		Breite/mm	Höhe/mm
lieferbar in den Größen	von	400	300
	bis	1100	1100

- vorschriftsmäßig mit Dauerbelüftung
- Dauerbelüftung durch Lochgitter verzinkt
- einbaufertig, verglast mit Dickglas 5 mm

Preisermittlung:

Listenpreis entsprechend Fenstergröße
abzügl. Rabatt
+ Euro 17,05
= Nettopreis



Heizraumfenster in weiß, braun oder grau mit Lochgitter zur Dauerbelüftung

Abluftfenster

		Breite/mm	Höhe/mm
lieferbar in den Größen	von	500	400
	bis	1100	1100

- vorschriftsmäßig mit Dauerbelüftung
- Dauerbelüftung durch Kunststoff-Abluftgitter Ø 100 mm bzw. 150 mm
- einbaufertig, verglast mit Dickglas 5 mm

Preisermittlung:

Listenpreis entsprechend Fenstergröße
abzügl. Rabatt
+ Euro 28,50
= Nettopreis



Abluftfenster, weiß oder braun mit Kunststoff-Abluftgitter Ø 100 mm oder 150 mm

Stichbogenfenster/Rundbogenfenster

- Farben:**
- lieferbar in den Profilarben weiß ähnl. RAL 9016
braun ähnl. RAL 8019
grau ähnl. RAL 7040
 - auf Wunsch werden alle handelsüblichen RAL-, NCS Farben lackiert.

- Verglasung:**
- Dickglas 5 mm, Isolierglas 14 mm, Ornamentgläser

Maße:

Mindestbiegeradius (R) für weiße Profile: $R = 5,5 \times \text{Profilansichtsbreite (60 mm)}$
Mindestbiegeradius (R) für farbige Profile: $R = 6,0 \times \text{Profilansichtsbreite (60 mm)}$

- Zubehör:**
- Lochgitter, mit umlaufenden Rand, Quadratlochung 10 x 10, verzinkt, pulverbeschichtet

Preise und Lieferzeit auf Anfrage

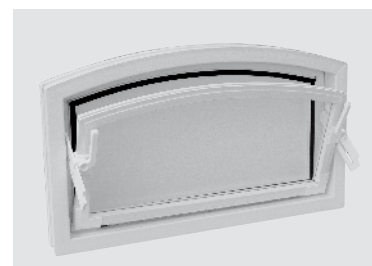

Stichbogenfenster



Rundbogenfenster

AKF Kunststoff-Kipp-Fenster

zweiflügelig mit vertikaler Teilung

Farbe weiß



Kunststoff-Kipp-Fenster, Mehrkammerprofil aus form- und farbbeständigem Kunststoff, umlaufende Gummidichtung, Kipp-Hebelbeschlag für 1-3 Öffnungsstellungen, herausnehmbarer Kippflügel

Dickglas 5 mm

B in mm \ H in mm	700	800	900	1000	1100	1200	1300	1400	1500	1600
400	92,20	98,70	107,75	110,75	110,75	115,65	115,65	120,60	135,00	146,65
500	98,70	107,75	110,75	115,65	115,65	115,65	120,60	135,00	146,65	170,95
600	107,75	110,75	110,75	115,65	115,65	120,60	135,00	146,65	170,95	170,95
700	110,75	110,75	115,65	120,60	120,60	135,00	146,65	158,20	170,95	178,85
800	110,75	115,65	115,65	135,00	135,00	146,65	158,20	170,95	178,85	187,80
900	116,75	115,65	120,60	146,65	146,65	158,20	170,95	178,85	187,80	197,20
1000	116,75	120,60	135,00	158,20	158,20	170,95	178,85	187,80	197,20	207,00
1100	120,60	135,00	146,65	170,95	170,95	178,85	187,80	197,20	207,00	217,35

Isolierglas 4/6/4

B in mm \ H in mm	700	800	900	1000	1100	1200	1300	1400	1500	1600
400	106,85	119,05	136,20	156,55	156,55	181,90	181,90	195,45	205,95	219,70
500	119,05	136,20	156,55	156,55	181,90	181,90	195,45	205,95	219,70	232,40
600	136,20	156,55	156,55	181,90	181,90	195,45	205,95	219,60	232,40	245,70
700	156,55	156,55	181,90	181,90	195,45	205,95	219,70	232,40	245,70	258,00
800	156,55	181,90	181,90	195,45	205,95	219,70	232,40	245,70	258,00	270,80
900	181,90	181,90	207,50	205,95	219,70	232,40	245,70	258,00	270,80	284,30
1000	181,90	195,45	210,80	219,70	232,40	245,70	258,00	270,80	284,30	298,55
1100	195,45	205,95	219,35	232,40	245,70	258,00	270,80	284,30	298,55	313,50

• Lieferzeit 3 Wochen

AKF Kunststoff-Kipp-Fenster

zweiflügelig mit horizontaler Teilung

Farbe weiß



Kunststoff-Kipp-Fenster, Mehrkammerprofil aus form- und farbbeständigem Kunststoff, umlaufende Gummidichtung, Kipp-Hebelbeschlag für 1-3 Öffnungsstellungen, herausnehmbarer Kippflügel

Dickglas 5 mm

B in mm \ H in mm	400	500	600	700	800	900	1000	1100
700	92,20	98,70	107,75	110,75	110,75	115,65	115,65	120,60
800	98,70	107,75	110,75	110,75	115,65	115,65	120,60	135,00
900	107,75	110,75	110,75	115,65	115,65	120,60	135,00	146,65
1000	110,75	110,75	115,65	115,65	120,60	135,00	146,65	158,20
1100	110,75	115,65	115,65	120,60	135,00	146,65	158,20	170,95
1200	115,65	115,65	120,60	135,00	146,65	158,20	170,95	178,85
1300	115,65	120,60	135,00	146,65	158,20	170,95	178,85	187,80
1400	120,65	135,00	146,65	158,20	170,95	178,85	187,80	197,20
1500	135,00	146,65	158,20	170,95	178,85	187,80	197,20	207,00
1600	138,35	149,25	161,25	178,85	187,80	197,20	207,00	217,35

Isolierglas 4/6/4

B in mm \ H in mm	400	500	600	700	800	900	1000	1100
700	106,85	119,05	136,20	156,55	156,55	181,90	181,90	195,45
800	119,05	136,20	156,55	156,55	181,90	181,90	195,45	205,95
900	136,20	156,55	156,55	181,90	181,90	195,45	205,95	219,70
1000	156,55	156,55	181,90	181,90	195,45	205,95	219,70	232,40
1100	156,55	181,90	181,90	195,45	205,95	219,70	232,40	245,70
1200	181,90	181,90	195,45	205,95	219,70	232,40	245,70	258,00
1300	181,90	195,45	205,95	219,70	232,40	245,70	258,00	270,80
1400	195,45	205,95	219,70	232,40	245,70	258,00	270,80	284,30
1500	205,95	219,70	232,40	245,70	258,00	270,80	284,30	298,55
1600	219,70	232,40	245,70	258,00	270,80	284,30	298,55	313,50

• Lieferzeit 3 Wochen

Kunststoff-Dreh-/Kippfenster, einflügelig

System-SF 100

Farbe weiß

Kunststoff-Dreh-/Kippfenster, 3-Kammerprofil flächenversetzt, verdeckt liegender Markenbeschlag Siegenia-Aubi, Ansichtsbreite 98 mm (Flügel + Blendrahmen), doppelte Anschlagdichtung

- ohne Stahlarmierung
- max. Fertigungsgröße 1000 x 1000 mm
- min. Fertigungsgröße 480 x 370 mm

Isolierglas 4/16/4 Ug-Wert 1,1 W/m² K

B in mm \ H in mm	500	600	700	800	900	1000
500	107,75	109,75	118,85	122,85	128,90	135,95
600	110,75	113,80	121,85	127,90	131,90	139,95
700	118,85	121,85	129,90	136,95	142,00	152,05
800	123,85	125,90	134,95	143,00	150,05	161,10
900	128,90	130,90	139,95	150,05	157,10	168,15
1000	141,00	143,00	153,05	164,15	173,20	185,30

Mehrprijs für durchgefärbtes AKF-Profil 5%

Farbe: **grau** **ähnlich RAL 7040**
 braun **ähnlich RAL 8019**

- **Lieferzeit 3-4 Wochen**
- **technische Änderungen vorbehalten!**

Kunststoff-Festverglasung

FoF

Farbe weiß

Kunststoff-Festverglasung ohne Flügel, 3-Kammerprofil, Stahlarmierung nach statischen Erfordernissen, Ansichtsbreite 70 mm (Blendrahmen)

Isolierglas 4/16/4 Ug-Wert 1,1

B in mm \ H in mm	500	600	700	800	900	1000	1100
500	52,35	54,40	58,40	61,45	63,45	65,45	69,50
600	54,40	55,40	61,45	63,45	66,45	72,50	76,55
700	58,40	61,45	65,45	69,50	75,55	79,55	85,60
800	61,45	63,45	69,50	75,55	80,55	86,60	91,65
900	63,45	66,45	75,55	80,55	87,60	92,65	99,70
1000	65,45	72,50	79,55	86,60	92,65	99,70	106,75
1100	69,50	76,55	85,60	91,65	99,70	106,75	112,80

- **Lieferzeit 3-4 Wochen**
- **technische Änderungen vorbehalten!**
- **andere Größen auf Anfrage**

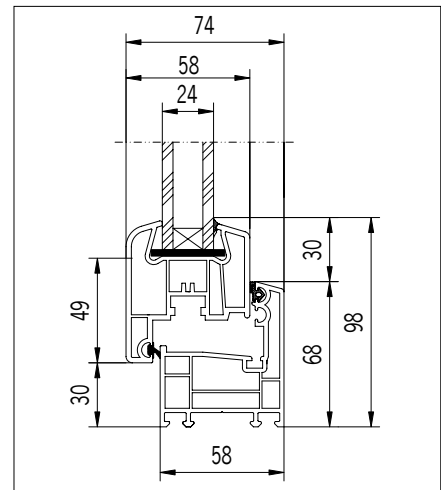

Einhand-Drehkippenster

lieferbar als:

- Einhand-Drehkippenster (DK)
- Einhand-Kippenster (K), Olive oben mittig
- Einhand-Drehfenster (D), Olive seitlich mittig

AKF Kunststoff-Fenster

Zubehör



Bankanschlussprofil für AKF Kunststoff-Fenster

		weiß Euro/dfd. mtr.	braun lackiert Euro/dfd. mtr.
• Fensterbankanschluss	20 mm weiß	5,15	10,60
• Fensterbankanschluss	30 mm weiß	6,00	11,70

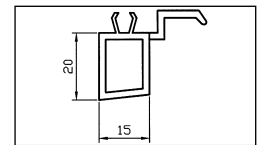

FBA 20 mm

Blendrahmen-Verbreiterung für AKF Kunststoff-Fenster

		weiß Euro/dfd. mtr.	braun lackiert Euro/dfd. mtr.
• Blendrahmenverbreiterung	30 mm weiß	11,45	26,25
• Blendrahmenverbreiterung	45 mm weiß	18,80	36,05

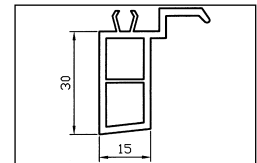

FBA 30 mm

Kopplungsprofil für AKF Kunststoff-Fenster

		weiß Euro/dfd. mtr.	braun lackiert Euro/dfd. mtr.
• Kopplungsprofil H	H weiß	9,80	25,45

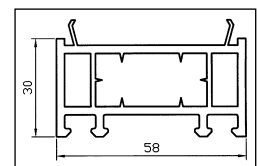

Blendrahmenverbreiterung

Kippscheren + Knebel (weiß oder braun)

	Euro/Paar
• Kippscheren	6,35
• Knebel	5,10

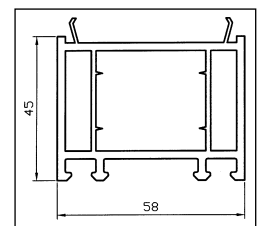

Blendrahmenverbreiterung

Andere Glasarten für AKF Kunststoff-Kipp-Fenster

- Ornamentglas: Kathedral kleingehämmert (ohne Mehrpreis bei Dickglas)
Ornament 504
Ornament 523
Silvit 178
Chinchilla
- Sicherheitsglas: Einscheibensicherheitsglas 5 mm (ESG)
Verbundsicherheitsglas 6 mm (VSG)
Drahtornamentglas

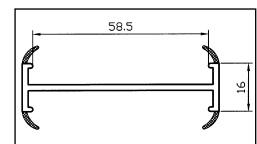

Kopplungsprofil

Mehrpreis für o. g. Glasarten beträgt einheitlich 20 % auf Listenpreis.

Einsätze für Sonderfenster, zweiflügelige Ausführung

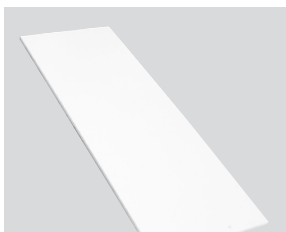

Einsatz Iso-Platte,
Sandwich 24 mm,
Farbe weiß



Einsatz Iso-Platte,
Sandwich 24 mm
Farbe weiß, mit Bohrung
d = 100 mm

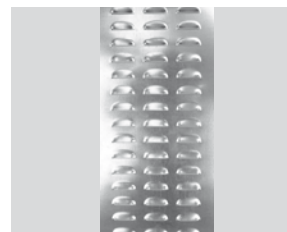

Kiemenblecheinsatz,
sendzimiervverzinkt bzw.
pulverbeschichtet

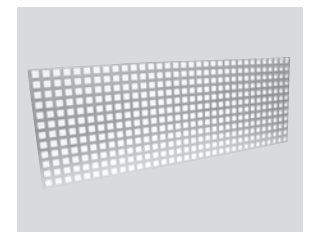

Lochblecheinsatz
sendzimiervverzinkt bzw.
pulverbeschichtet, Quadrat-
Lochung 10 x 10

Preise auf Anfrage

AKF - Stahlkellerfenster

Normgrößen

verzinkt

Stahlkellerfenster im Vollbad feuerverzinkt, Glas- und Gitterflügel schwenkbar und herausnehmbar, 5 mm ESG-Verglasung, inkl. Maueranker (4 Stk.), DIN links

Ausführung einflügelig

Rohbau Lichtmaß	Best.-Nr. 00...	Euro/Stk.
B x H mm		
500 x 400	205042	56,80
500 x 500	205052	60,70
600 x 400	206042	58,65
600 x 500	206052	69,00
700 x 400	207042	65,65
750 x 500	207552	80,15
800 x 400	208042	72,50
800 x 500	208052	88,85
800 x 600	208062	107,10



Ausführung zweiflügelig

Rohbau Lichtmaß	Best.-Nr. 00...	Euro/Stk.
B x H mm		
800 x 400	200842	89,25
800 x 500	200852	100,10
800 x 600	200862	114,70
900 x 500	200952	108,30
1000 x 500	201052	113,40
1000 x 600	201062	133,60
1000 x 800	201082	167,25
1000 x 1000	210102	207,60



HINWEIS: Fensteraußenmaße sind in der Breite um 10 mm, in der Höhe um 15 mm kleiner als Rohbaulichtmaß!

• Lieferzeit: 1-2 Wochen

AKF Stahlkellerfenster



Sondergrößen

verzinkt

auch pulverbeschichtet lieferbar!

RAL 7035, RAL 9016, RAL 8017

Mehrpreis Euro 31,80/m² netto

Stahlkellerfenster sendzimirverzinkt,
Gitterflügel feststehend, Acrylglas,
Glasflügel schwenkbar

Hinweis:
Maueranker per Satz (4 Stück)
Euro 3,70

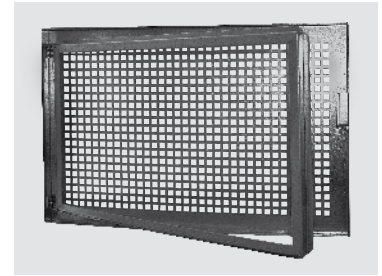

Ausführung einflügelig

B in mm \ H in mm	400	500	600	700	800	900
	Euro	Euro	Euro	Euro	Euro	Euro
300	42,00	42,00	42,00	48,00	48,00	52,95
400	42,00	42,00	48,00	52,95	59,70	64,60
500	42,00	48,00	52,95	59,70	64,60	71,50
600	48,00	52,95	64,60	71,50	81,05	
700	52,95	59,70	71,50	81,05		
800	59,70	64,60	81,05			
900	64,60	71,50				
1000	64,60	81,05				
1100	71,50					

- **Lieferzeit: 4-5 Wochen**
- **Kleinstes Fenstermaß:** 200 mm breit x 200 mm hoch

Hinweis: Die Fenster sind auch in der Ausführung Glas- und Gitterflügel als Lochgitter schwenkbar lieferbar. Preis auf Anfrage.

Hinweis:
Maueranker per Satz (4 Stück)
Euro 3,70

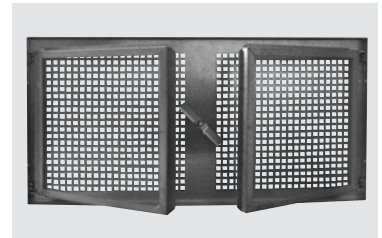

Ausführung zweiflügelig

B in mm \ H in mm	400	500	600	700	800	900	1000	1100	1200	1250
	Euro	Euro	Euro	Euro	Euro	Euro	Euro	Euro	Euro	Euro
300	62,95	62,95	62,95	67,85	67,85	72,65	72,65	82,10	86,75	86,75
400	62,95	62,95	67,85	72,65	82,10	86,75	86,75	92,50	97,00	97,00
500	62,95	67,85	72,65	82,10	86,75	92,50	97,00	103,75	113,10	120,60
600	67,85	72,65	86,75	92,50	97,00	103,75	113,10	126,90	134,10	134,10
700	72,65	82,10	92,50	97,00	113,10	120,60	126,90	140,15	146,90	152,75
800	82,10	86,75	97,00	113,10	120,60	134,10	140,15	152,75	169,05	169,05
900	86,75	92,50	103,75	120,60	134,10	146,90	152,75	169,05		
1000	86,75	97,00	113,10	126,90	140,15	152,75	169,05			
1050	92,50	103,75	120,60	134,10	146,90	159,95				

- **Lieferzeit: 4-5 Wochen**

Pos.	Menge	Einheit	AKF Systemelemente	Euro/ Einheit	Euro/ gesamt
1		Stk.	<p>AKF Kippfenster aus schlagzähem, form- und farbbeständigem Recyclat-PVC Farbe: weiß, braun oder grau (nur einflügelig)</p> <p>Verglasung: Dickglas 5 mm Ug =5,6 W/m²K Isolierglas 14 mm (4/6/4) Ug = 3,3 W/m²K oder Ug = 2,0 W/m²K Isolierglas 24 mm (4/16/4) Ug = 1,1 W/m²K (nur Farbe: weiß) Sonderverglasung auf Anfrage</p> <p>Ausführungen: 1-flg. oder 2-flg. mit horizontaler oder vertikaler Teilung</p> <p>Mehrkammerprofile mit umlaufender Gummidichtung, Kipp-Hebelbeschlag für 1-3 Öffnungsstellungen, herausnehmbaren Kippflügel, Flügelaushebelsicherung, Ansichtsbreite (Blend- und Flügelrahmen) 65 mm</p>		
2		Stk.	<p>AKF Schutzgitter für Kippfenster</p> <ul style="list-style-type: none"> Lochgitter aus sendzimirverzinktem Stahlblech 1,5 mm, Quadratlochung 10 x 10 mm, Stegbreite 5 mm Farbe: verzinkt, weiß, braun pulverbeschichtet 		
2.1					
2.2			<ul style="list-style-type: none"> Lochgitter aus sendzimirverzinktem Stahlblech 1,5 mm, Quadratlochung 10 x 10 mm, Stegbreite 4 mm, mit umlaufenden Winkelrahmen, 4 Befestigungslaschen, schraubbar Farbe: lichtgrau RAL 7035, weiß RAL 9016, braun RAL 8016 		
2.3			<ul style="list-style-type: none"> Streckmetallgitter aus sendzimirverzinktem Stahlblech 1,5 mm, mit rautenförmiger Masche 42 x 13 mm, Stegbreite: 2,5 mm, mit umlaufenden Winkelrahmen, 4 Befestigungslaschen, schraubbar Farbe: lichtgrau RAL 7035, weiß RAL 9016, braun RAL 8016 		
3		Stk.	<p>AKF Dreh-/Kipp-Fenster aus schlagzähem, form- und farbbeständigem Recyclat-PVC Farbe: weiß, braun oder grau</p> <p>Verglasung: 24 mm (4/16/4) Ug = 1,1 W/m²K oder Sonderverglasung</p> <p>Ausführung: einflügelig (D, K, DK)</p> <p>3-Kammerprofil, verdeckt liegendem Markendrehkippsbeschlag Siegenia-Aubi, flächenversetzt, doppelte Anschlagdichtung, Ansichtsbreite (Blend- und Flügelrahmen) 98 mm</p>		
4		Stk.	<p>AKF Stahlfenster</p> <ul style="list-style-type: none"> sendzimirverzinkt, Gitterflügel feststehend, Glasflügel schwenkbar Gitterflügel als Lochgitter <p>Farbe: Stahl verzinkt, RAL 7035, RAL 9016, RAL 8017</p> <p>Verglasung: Acrylglas</p> <p>Ausführungen: einflügelig oder zweiflügelig</p>		

- ANGEBOT**
 BESTELLUNG

Kunde:

AKF Kunststoff-Kipp-Fenster / Schutzgitter

Farbe: weiß braun grau

Stück	Anzahl/Maße		Verglasung			Schutzgitter			BV/Kom.
	Breite (mm)	Höhe (mm)	Dickglas 5 mm	Isolierglas 14 mm/24mm	Ornamentglas Ausführung	Lochgitter mit Rand Farbe	Lochgitter ohne Rand Farbe	Lochgitter mit Rahmen und Laschen, Farbe	

AKF Stahlkellerfenster

Stück	Anzahl/Maße		Ausführung einflügelig		Ausführung zweiflügelig		BV/Kom.
	Breite (mm)	Höhe (mm)	mit Lochgitter nur verzinkt	mit Lochgitter RAL-Farbe	mit Lochgitter nur verzinkt	mit Lochgitter RAL-Farbe	

Datum:

Unterschrift:

Liefertermin:

AKF Systemelemente GmbH
 Zweenfurther Str. 10
 04827 Gerichshain/Leipzig
 Tel. +49 342 92 60 - 170
 Fax +49 342 92 60 - 175
 kontakt@akf-systemelemente.de
 www.akf-systemelemente.de

AKF Verkaufs- und Lieferbedingungen

1. Fracht und Verpackung

1.1 Anlieferung frei

Sendungen über einen Auftragsnettowert von Euro 450,00 erfolgen frachtfrei, nicht abgeladen innerhalb der Bundesrepublik Deutschland.

1.2 Lieferungen unfrei

Für Lieferungen unter Euro 450,00 Auftragsnettowert berechnet AKF eine Frachtkostenpauschale von Euro 31,80 netto innerhalb der Bundesrepublik Deutschland.

Für Lieferungen von Zubehör bzw. Schutzgittern bis zu einem Gewicht von 30 kg per Paketdienst berechnet AKF eine Frachtkostenpauschale von Euro 10,60 netto innerhalb der Bundesrepublik Deutschland.

1.3 Palettenkosten

Der Versand erfolgt auf Europaletten. Diese werden bei Lagerlieferungen getauscht, wenn kein Tausch möglich (z.B. bei Streckenlieferungen und Abholungen), mit Euro 8,20 netto berechnet.

2. Selbstabholung

Bei Selbstabholung ab Werk vergüten wir 3 % vom Auftragsnettowert.

3. Transportschäden

Diese sind vom Empfänger der Ware auf dem Frachtbrief zu bescheinigen und unverzüglich bei uns schriftlich zu melden. Spätere Schadensreklamationen können wir nicht anerkennen.

4. Mehrwertsteuer

Bei unseren Preislisten ist die jeweils gültige Mehrwertsteuer hinzuzurechnen.

5. Zahlung

2 % Skonto bei Zahlung innerhalb 8 Tagen nach Rechnungsdatum.
Netto bei Zahlung innerhalb 14 Tagen.

6. Erstauftrag

Bei Neukunden setzen wir beim Erstauftrag eine Zahlung vor Lieferung voraus.



AKF Systemelemente GmbH

Zweenfurther Str. 10
04827 Gerichshain/Leipzig
Tel. +49 34292 60-170
Fax +49 34292 60-175
kontakt@akf-systemelemente.de
www.akf-systemelemente.de